

smiledental®

The logo for Smiledental, featuring the brand name in a sans-serif font with a red registered trademark symbol. A red curved line, resembling a smile, is positioned below the 'l' and extends to the right.

Kieferorthopädie

Praxiskatalog Nr. 8

Hier können Sie Ihre smile-Kundennummer eintragen:



Onlinebestellung unter: www.smile-dental.de

Wir liefern Onlinebestellungen innerhalb Deutschlands immer portofrei!



+49 (0)2102 15467-0

freecall 0800 / smilefree (764533733)

freecall Österreich 0800 297310

Unsere Auftragsannahme erreichen Sie
montags bis donnerstags von 8:00 – 16:30 Uhr und freitags von 8:00 – 14:00 Uhr



+49 (0)2102 15467-15

freecall 0800 / 0000800



email: info@smile-dental.de

www.smile-dental.de



smiledental®

**Kaiserswerther Str. 83
40878 Ratingen**



Kieferorthopädie

Praxiskatalog Nr. 8

**smiledental® GmbH –
Ihr freundlicher Komplettlieferant
für Praxis und Labor**

Sehr geehrte Kundin, sehr geehrter Kunde,

vor Ihnen liegt der neue smile dental- Gesamtkatalog mit vielen neuen Artikeln und einer Übersicht über unser komplettes Produktprogramm.

Erstmals haben wir den separaten Laborkatalog in die Gesamtausgabe übernommen, sodass Sie mit diesem Katalog einen Überblick über tausende von Produkten für Ihren Bedarf in Praxis und Labor haben, die wir am Lager Ratingen für Sie bereithalten.

„Wir liefern gern“ ist unser Credo und Sie erhalten unsere Artikel immer schnell zu einem attraktiven Preis geliefert. Lassen Sie sich von uns überzeugen!

Besuchen Sie uns auch unter www.smile-dental.de im Online-Shop, der für Sie natürlich rund um die Uhr geöffnet ist und viele zusätzliche Informationen für Sie bereithält

Bleiben Sie uns auch in Zukunft gewogen!

Ihr freundliches **smiledental®-Team**



Sammelrechnung nach Absprache



Beratung

Komplettes Produktsortiment - Praxis

Unbürokratischer Service



Rechnung, Kreditkarte, PayPal, Bankeinzug



Frachtfreie Lieferung ab 150,00 € Netto

Unsere Angebote für Sie:



Hausmarke smile-line



Top-Markenprodukte



24/7 Online bestellen



Ruck-Zuck-Lieferung per Post oder UPS



Zertifiziertes Unternehmen nach DIN ENISO13485



Bankeinzug mit Skonto



„happy friday“-Aktionen



Abrufaufträge



Regelmäßige Newsletter

Inhaltsverzeichnis

Artikelbezeichnung	Seite	Artikelbezeichnung	Seite
A		Ä	
Abbildung Bogenformen	46 – 47	Ätzgel	96 – 97
Absaugkabine	186	Ätzpellets/ Minischwämmchen	99
Absaugvorrichtung	196	Aufbeißalastiks	112
Achter-Ligaturen	74 – 75	Aufbeißinstrument	166
Adamsklammern	253	Ausklink-Module	117
Aderer-Zange	159	Assure, Assure Plus	86
Aesthetik-Brackets	22 – 24	Außenbogen	121
Alastikguards	112	Auxiliary-Schloss	73
Alastikketten	110 – 111	B	
Alastikketten Spender	200	Bandandrücker	166, 168
Algin-Abdrucklöffel	211	Bandentfernungszange	150
Alginat-Aromastoffe	189	Band-Lok	90
Aliger	136 – 141	Bänder	27 – 36
Aligner-Häkchen	137	Bänder für Spangendosen	194
Aligner-Hygienekit	141	Bändertrays	26
Aligner-Scheren	138	Bandsetzer	166, 168
Aligner-Zangen	138 – 139	Bayonet-Zange	158
Alminax	233	Becht Bürste	278
Alpha-Dent-Bandzement	91	Bego Sockelformer	230
Alpha-Flow	84	Bernklau, Messstab	174
Alpha-Glaze	89	Beschichtete Bögen	53, 62
Alpha-Pro-Polierpaste	100	Beschichtete Drahtligaturen	74 – 75
Alu-Kühler	88	Beta-Titanium, nickelfrei	58
Aluminium-Oxid	185	Beta-Titanium-Bögen, nickelfrei	58
Angle-Drahtbiegezange	162	Beta-Titanium-Stangen, nickelfrei	58
Anmischbecher Alginat/Gips	255	Beutel für Gipsabscheider	239
Anmischblöcke	99	Bimsstein	280
Anmischspatel	99, 171 – 172	Bioprogressive-Brackets	16
Anmischspatel Labor	225	Bite-Bumper	128
Antkoviak Radiermesser	226	Blockier-Stopps	124
APT Gas	237	bluephase style	95
AquaCem	93	Bögen	46 – 67
Arkansas Schleifkörper	271	Bogenformer	176
Artikulationspapier/Halter	213	Bogen-Markierungsstifte	211
Ätzflüssigkeit	97	Bogenschutzschlauch	113

Inhaltsverzeichnis

Artikelbezeichnung	Seite	Artikelbezeichnung	Seite
Bogenständer	68, 199, 201	Crashguard	210
Bohrreiniger Bürsten	278	Crimpable Stopps	125
Bond-a-Braid	127	Cutter	145 – 148
Bond Aligner	136		
Bracketabnehmezange	25,150	D	
Bracket-Adhäsive	78 – 83	Dappenbehälter	195
Bracket-Demonstrationsmodell	203 – 204	Dappengläser	195
Bracketentfernungszange	25,150	De-La-Rosa-Zange	152
Bracketkleber	78 – 83	Dehnschrauben	240 – 251
Bracketklemmpinzette	165	Dehnschraubenschlüssel	250
Bracketpositionierer	177	Delaire-Typ, Gesichtsmaske	119
Brackets	4 – 25	Demonstrationsmodell	203 – 204
Bracketspinne	176	Dentabs	257
Bracketsysteme	4 – 25	Diamant Scheiben	265
Brackettray	26	Dimpled-Bögen	48
Bracketvorbereitungstray	42	Dimpled-Instrument	151
Braided Kupfer-Nickel-Bögen	54	Dispenser für Markierungsstifte	211
Büdopolit	279	Distal-End-Cutter	145 – 146
Butler-Zahnbürsten	208	Dosen für Retainer	194
		Drähte	46 – 67
C		Drahtbiegezange	156 – 158, 162
C&C™ System	43	Drahtligaturen	74 – 75
Cap Remover	27, 181	Drahtligaturen, beschichtet	74
CCS Prophy Paste	100	Dreiecksklammern	253
CemBase	93	Dreve Plaquit	279
Centrix-Spritze	99	Droschlkreuz	177
Centrix-Tips	99	Druckfedern	69 – 70
Cervicale Nackenpolster	116	Dry-Field-System	196
Cervitec F	214	Dry-Tips	216
Chemisch härtender Kleber	78 – 79, 83	Dürr-Filter	217
Chewies	137	Durchzeichenfolie	205
Clean Polish Polierpaste	100	Durchzeichenschablone nach Ricketts	176
Closed Coil	69 – 70		
Coil Eyelet	41	E	
College-Pinzette	164	Eco-Mold System	132 – 133
Correx-Federwaage	176	Economy-Brackets	4 – 9

Inhaltsverzeichnis

Artikelbezeichnung	Seite	Artikelbezeichnung	Seite
Edelstahl-Retainer	126	Filter für Absauganlage	238
Einhängehilfe für Elastics	107	Filterpapier	215
Einlagen für Gesichtsmasken	118	Fingerlinge	215
Einmal-Abdrucklöffel	211	Finierer	102 – 103
Einmal-Dappengläser	195	First and Final Polierpaste	100
Einmalpinsel	98	Fixator	236
Einmalskapelle	181	FKO Split Fixator	236
Einmalspeichelsauger	214	Flachzangen	161, 223
Einmalwatterollen	215 – 216	Flat-Braid-Retainerdraht	128
Einmalzahnbürste	195	FlowTain	84
Elastic Engagers	107	Fluoridierungs-Trays	212
Elastics	106 – 107	Flush-Cut Distal End	145 – 146
Elastics für Gesichtsmasken	119	Folienfilme	217
Elastics für MFT	209	Folienzange für Aligner	138 – 139
Elastikketten	110 – 111	Formaloy-Stangen, blau	67
Elastische Ligaturen	108 – 109	Formaloy-Bögen, blau	66
Elastischer Faden	113	Fotospiegel	205
Elektroden	184	Fuji Ortho LC	93
Entwöhnungssauger	191		
Erkodont Scheiben	278	G	
Ersatzklingen für Cap Remover	27, 181	Gaslötbrenner	237
Ersatzspitze für Kunststoffentfernungszange	150	Gebdi Wachs	207, 231 – 233
Ersatzteile Dry Field	196	Geflochtene Bögen	54, 64 – 65
Exa Polierer	272	Gesichtsbogen	121
Excel	83	Gesichtsmasken	118 – 120
ExcITE F DSC	94	Gesichtsschutzschild	219
Expando	198	Gipsmesser	178
		Glasfiber-Polierer	102
F		Glasionomierzement	90 – 93
Face-Bow	121	Glasperlen	186
Face-Bow-Taschen	121	Glasperlenheater	186
Face-Bow-Zange	161	Glass Lok™ Zement	92
Face-Former	191	Gleithäkchen	123
Farbmonomer	259	Glide Ties Ligaturen	108
Federn	69 – 70	GNE-Sicherheitsschlüssel	250
Federwaage	176	GoTo	81

Inhaltsverzeichnis

Artikelbezeichnung	Seite
Grummons-Maske	118
Gugino-Maske	118
Gummiligaturen	108 – 109
Gummiligaturen Spender	109, 200
Gummiringe	106 – 107

H

Haftverbesserer	85 – 88
Häkchen für QC SL-Bracket	21
Hammerhead-Zange	160
Hard-Wire-Cutter	148
Hartgips-Schneidezange	178
Hartmetallfinierer	102 – 103
Hartmetallfräsen	266 – 269
Headgears	121
Heidemannspatel	172
Heliosit	94
Henri-Petit-Maske	120
Highpull	114 – 115
Hirsch Sockelgerät	187
Holzspatel	209
Hygiene-Kit	141, 208

I

Instrumente	144 – 181
Interdentalbürsten	208
Intra- / Extraorale Hilfsmittel	106 – 133
Intraorale Elastics	106 – 107
Interproximaler Separierstreifenhalter	167
Isolat	260

J

Japan-Ketten	111
Jarabak-Zangen	156

Artikelbezeichnung	Seite
K	
Kappengläser	195
Kältespray	214
Kavo Spray	216
Keramik-Klebeknöpfchen	41
Keramikbracket-Entfernungszange	25, 150
Ketac Cem	92
Ketten für retinierte Zähne	43
KFO-Demonstrationsmodell	203 – 204
KFO Lot	256
KFO-Sonden	171
KFO-Spangenboxen	193 – 194
Kim-Loop-Zange	157
Kinnkappen	117
Kinnkappeneinlagen	117
Kisag Gas	218
Klammerdosen	193 – 194
Klebebrackets	4 – 25
Klebebrackets für Molaren	40
Klebeknöpfchen	41 – 42, 140
Klebmaterial für Aligner	136
Klebmaterial für Bänder	90 – 93
Klebmaterial für Brackets	78 – 84, 94
Klebeöse	42
Kleberesteentferner	102 – 103
Kleberesteentfernungszange	150
Klebetubes	21, 37 – 40
Klemmhäkchen	123
Klemmpinzette	165
Klemmzange für Hooks	151
Knöpfchen	41 – 42
Knöpfe für MFT	209
Knopfanker	253
Kobayashi-Ligaturen	75
Kobayashi-Ligaturen, beschichtet	75
Kopfkappen	114 – 115

Inhaltsverzeichnis

Artikelbezeichnung	Seite	Artikelbezeichnung	Seite
Korkenzieher	262	Lingualretainer	126 – 128
Korundleinen	261	Lingualknöpfchen	41 – 42
Korundpapier	261	Lingualschlösser	73
Kramponzange	153	Linsen Polierer	273
Kreuzröhrchen	40	Lip-Bumper	122
Kronenschere	181	Lippen-Wangenhalter	197 – 198
Kunststoffe für KFO Platten	258 – 259	Lippen-Wangenhalter mit Absaugung	196
Kunststoffentfernungszange	150	Lip-Protector	206
Kunststoffligaturen	74 – 75	Lisko Scheiben	263
Kurze Ligaturen	74	Löteinbettmasse	256
Kurze Ligaturen, beschichtet	74	Lötpaste	256
L		Lötwasser	256
Labor Bedarf	162, 178–181, 184–188, 218–219, 222–280	Loop-Zange	157
Labor-Cutter	160, 222	Lose Stopps	125
Labor-Instrumente	159–162, 178–181, 222–227	Lot	256
Lange Ligaturen	74 – 75	M	
Lange Ligaturen, beschichtet	74	Mandrelle	262
Latexfreie Ligaturen	108 – 109	Mark-II-Spritze	99
L.C.R.-Kleber	84	Markierungsstifte	211
LED-Lampe	95	Mathieu-Nadelhalter	149
L.E.D. Pro Seal	89	Maximum Cure	88
Lewa Schrauben	240 – 251	Maximum Cure, filled	88
Lexus-Brackets	10 – 11	Memory Chain	111
Lichthärtende Zemente	90 – 93	Mershon-Instrument	166
Lichthärtender Kleber	79 – 82, 84, 94	Messing-Separierdraht	112
Ligator	169	Messlineal für Positioner	210
Ligaturen	74 – 75, 108 – 109	Messstab nach Bernklau	174
Ligaturen an Sticks	108 – 109	Messplatte nach Schmuth	174
Ligaturencutter	147	Metall-Primer	85
Ligaturendraht	75	MFT-Produkte	209
Ligaturenverstecker	169	Microcab	186
Light Bond, Sealant-Versiegeler, filled	88	Microetcher II	185
Light Bond	80	Micro-Pinsel	98
Light Cure	81	Mini-Ligaturencutter	147
Lineal – Münchner Modell	174	Mini-Mold	129 – 131, 140

Inhaltsverzeichnis

Artikelbezeichnung	Seite	Artikelbezeichnung	Seite
Minischwämmchen/Ätzpellets	99	Nickelfreie Klebetubes	37, 39
Mirabol Anmischbecher	255	Nickelfreie Stangen	58
Mira Clean Polierpaste	100	Nickel-Titanium-Bögen	48–54
Mirafluor Tray	212	Nickel-Titanium-Bögen, beschichtet	53
Mirahold	197	Nickel-Titanium-Bögen, dimpled	48
Mira-2-Tone	212	Nickel-Titanium-Druckfedern	69
Modellierinstrument	180	Nickel-Titanium-Spee-Bögen	50
Modellkästen aus Pappe	202	Nickel-Titanium-Spule	54
Modellkästen aus Kunststoff	202	Nickel-Titanium-Stangen	54
Modelle	203–204	Nickel-Titanium-Zugfedern	69
Modellglänzer	254		
Modellierwachse	207, 231–234	O	
Molaren-Bandaufbeißer	166	Öffnungsinstrument für QC SL-Bracket	21
Molaren-Tubes	37–40	Ösenklammern	253
Molarenbänder	27–33	Omega Loop Zange	157
Molaren-Distalisierungsfeder	70	One Step Kleber	78
Monoblock Brackets	14–15	OptraGate	198
Monomer	258–259	Orthodontic-Tweezer	169
Moore Mandrelle	262	Ortho-Flextech, Retainer	126
Mosquitoklemme	175	Orotol Plus	217
Multi Cure	90	Ortho-Hygienekit	141, 208
Mumioform	279		
Mundspiegel	170	P	
Mundspiegelgriff	170	Palatinalbügel	71–72
Mundvorhofplatten	192	Palatinalschloss	73
Münchner Modell-Lineal	174	Parotis Rollen	216
Typ Münchner Modell Schieblehre	173	Patientenwachs	206
MVP's	192	Pele Tim	99
Myofunktionelle Therapie	209	Perfect-A-Smile®	136
		Perfect-A-Smile® Pontic Putty	136
N		Phase II®	79
Nackenpolster	116	Pflegemittel für KFO-Platten	212
Nadelhalter	149	Pinsel	98
Nance-Stufenbiegezange	156	Pinselhalter für Super C	98
Nexus III	94	Pinzetten	164–165
Nickelfreie Bögen	58	Plaqueeerkennung	212

Inhaltsverzeichnis

Artikelbezeichnung	Seite	Artikelbezeichnung	Seite
Plaquit Dreve	279	Reliance-Finierer	103
Plastikhäkchen	107	Reliance-Polierer	103
Plastik-Primer	85	Reliance Polierpaste	100
Plastikschlauch	113, 202	Rely-a-Bond	78
Polierbürste	100	Renew-Finierer	103
Polierer	100–103	Resin	79, 81, 88
Polierer Labor	272–278	Retainer	126–128
Polierflüssigkeiten Labor	279	Retainer Dosen	194
Polierpaste	100	Retainer-Kleber	84
Polierpaste LABOR	280	Retainium Retainer	127
Polirapid Bürsten	276–277	Reverse-Curve-Bögen	50
Polirapid Schwabbel	274–275	Rick-Bögen	51, 57, 61
Polymer	258	Ricketts – Durchzeichenschablone	176
Polymerisationslampen	95	Roeko Wattekügelchen/Watterollen	217–219
Porzellan-Ätzer	97	Röntgenfilme	217
Porzellan-Primer	85	Rollendrähte LABOR	252
Posismile Positioner	210	Rotationsmodule	113
Positioner	210		
Prämolarenbänder	34–36	S	
Pre-Torqued-Bögen	52	Sandstrahlgerät	185
Pro Seal	89	Saphir-Bracket	22–25
Prophylaxe	212	Sapphire Metallbrackets	16
Protho Clean	212	Scaler/Pusher	168
Punktschweißgerät	184	Scheren für Aligner	138
		Schieblehren	173
Q		Schlaufenbiegezange	157
QC SL-Bracket	18–21	Schleifzubehör	261–265
QC SL-Klebetubes	21	Schlitzmandrell	262
QC SL-Öffnungsinstrument	21	Schlüssel für Stopps	124
QC SL-Häkchen	21	Schmuth Platte	174
Quad-Helix	71	Schnarchgerät	191
		Schrauben für KFO Platten	240–251
R		Schraubbare Stopps	124
Radiermesser	180–181	Schraubmandrelle	262
Rapidi Radiermesser	180	Schutzbrille	95, 219
Reinigungs-Paste	100	Schutzschlauch	113, 202

Inhaltsverzeichnis

Artikelbezeichnung	Seite	Artikelbezeichnung	Seite
Schutzwachs	206	Spitzflachzange	161, 223
Schwabbel LABOR	274 – 275	Split Fixator	236
Schweißgerät	184	Sport-Mundschutz	210
Sekundenkleber	255	Sprühflasche Monomer / Polymer	260
Selbstligierende Brackets	18 – 21	Sprühdüsen für Sprühflaschen	260
Self Etching Primer	87	Spulendraht	54, 64 – 65
Separierdraht	112	Stab-Module – Gummiligaturen	108 – 109
Separiergummis	112	Stahlbögen	59 – 65
Separierstreifen	167, 264	Stahlbögen, beschichtet	62
Separierstreifen-Halter	167	Stahlcarbostreifen	167, 264
Separierzange	163	Stahl Druckfeder	70
Set-up Trennscheibe	263	Stahlstangen	63 – 65
Setzhilfe für Tubes	164	Stahlzugfeder	70
Shadow-Bracket Entfernungszange	25, 150	Stainbusters	102
Shadow-Saphir-Bracket	22 – 25	Stammopur AG	257
Sicherheits-Ausklinkvorrichtungen	117	Stangendrähte	54, 58, 63 – 66
Sicherheitsschlüssel für GNE-Schrauben	250	Stangendrähte LABOR	252
Silberlötpaste	256	Stangenwachs	206
Silikonanrührbecher	255	Stannol Lötwasser	256
Silikonschlauch	113, 202	Stoppi-Entwöhnungssauger	191
Skalpelle	181	Stoppröhrchen	125
Sockelgerät	187, 188	Stopps	124 – 125
Sockelschalen	188	Stripstreifen	167
Solidus Wachs	234	Stripstreifenhalter	167
Sommerwachs	207, 231	Stufenbiegezange	158
Sonden	171	Super Diaflexscheibe	265
Spandex-Wangenhalter	197	Superfaden	113
Spangendosen	193	Supradent Wachs	234
Spatel	99, 171 – 172		
Special-Line Brackets	12 – 13	T	
Spee-Bögen	50	Taschen für Face-Bow	121
Speichelzieher	214	Therma Cure	79
Spender für Gummiligaturen/Ketten	109, 200	Thermalloy-Bögen	55 – 57
Spiegel	170, 205	T.K.O	82
Spiegelgriff	170	Torque-Zange	153
Spikes	42	Transbond™ XT	81

Inhaltsverzeichnis

Artikelbezeichnung	Seite	Artikelbezeichnung	Seite
Transbond™ Supreme	82	V	
Transbond™ PLUS	82, 90	Valca-Röntgenfilme	217
Transbond™ LR	84	VDP-Schrauben	251
Transbond™ MIP	87	Verseilte Bögen	54, 64, 65
Transbond™ Plus Self Etching Primer	87	Verseilte Spulen	64 – 65
Tray-Filterpapier	215	Verseilte Stangen	64 – 65
Traycleaner	254	Versiegler	88 – 89
Trennscheiben	263 – 265	Vestibulär beschichtete Bögen	53, 62
Trompeter Schutz	206	Verzwirbelte Ligaturen	74 – 75
Tube-O-Dontics®	17	Vierkant-Gleithäkchen	123
Tubes	21, 37 – 40	Vorbereitungstray	42
Turbo-Bites	128	V-Stopp-Zange	151
Tweezer	169		
Twister	170	W	
U		Wachsbecken	235
Ultra-Band-Lok	91	Wachse	206 – 207, 231 – 234
Ultra-Band-Lok Blue	91	Wachsmesser	179
Umbiegezange	160	Wachsstangen	206
Unitek Kleber	81, 82, 84, 87, 90	Wärmestop Paste	256
Universal-Sealant	86, 87	Wangenhalter	197 – 198
Uvex-Schutzbrille	95	Wattekügelchen	215
		Watterollen	215 – 216

Inhaltsverzeichnis

Artikelbezeichnung	Seite
Waxprofi Renfert	235
Weingart-Zange	154 – 155
Weißgoldretainer	126
Weldmann – Schweißgerät	184
X	
X-Module Gummiligaturen	108
XL-Retainium Retainer	127
Z	
Zahnbürsten	195, 208
Zahnfarbene Bögen	53, 62
Zahnreinigungsbürsten	100
Zahnmodell	203 – 204
Zahnseide	209
Zahnwatterollen	215 – 216
Zangen/Instrumente	145 – 181
Zangenkarussell	168
Zangenständer	162, 163, 168, 199, 201
Zircate Prophy Paste	100
Typ Zürcher Modell Schieblehre	173
Zugfedern	69 – 70
Zugketten	43

Änderungen und Irrtümer vorbehalten. Abbildungen eventuell ähnlich!



Brackets
Bänder
Klebetubes

Brackets

Economy-Brackets	ab Seite 4
Lexus-Brackets	ab Seite 10
Special-Line-Brackets	ab Seite 12
Monoblock-Brackets	ab Seite 14
Sapphire-Metallbrackets	Seite 16
TUBE-O-DONTICS®	Seite 17
QC SL-Bracket	ab Seite 18
SHADOW-Transluzentes-Sapphire-Bracket	ab Seite 22
Zubehör	Seite 26

Bänder

Molarenbänder	ab Seite 27
Prämolarenbänder	ab Seite 34
Zubehör	Seite 27

Klebetubes

Klebetubes/Klebeknöpfchen	ab Seite 37
Zug-Kette	Seite 43
Zubehör	Seite 42



**Sparen Sie durch
Staffelpreise.**

Economy-Brackets

- Economy-Brackets werden in einem Stück gefertigt
- Präziseste Fertigungsmethode (CNC)
- OK rote, UK schwarze Punktierung

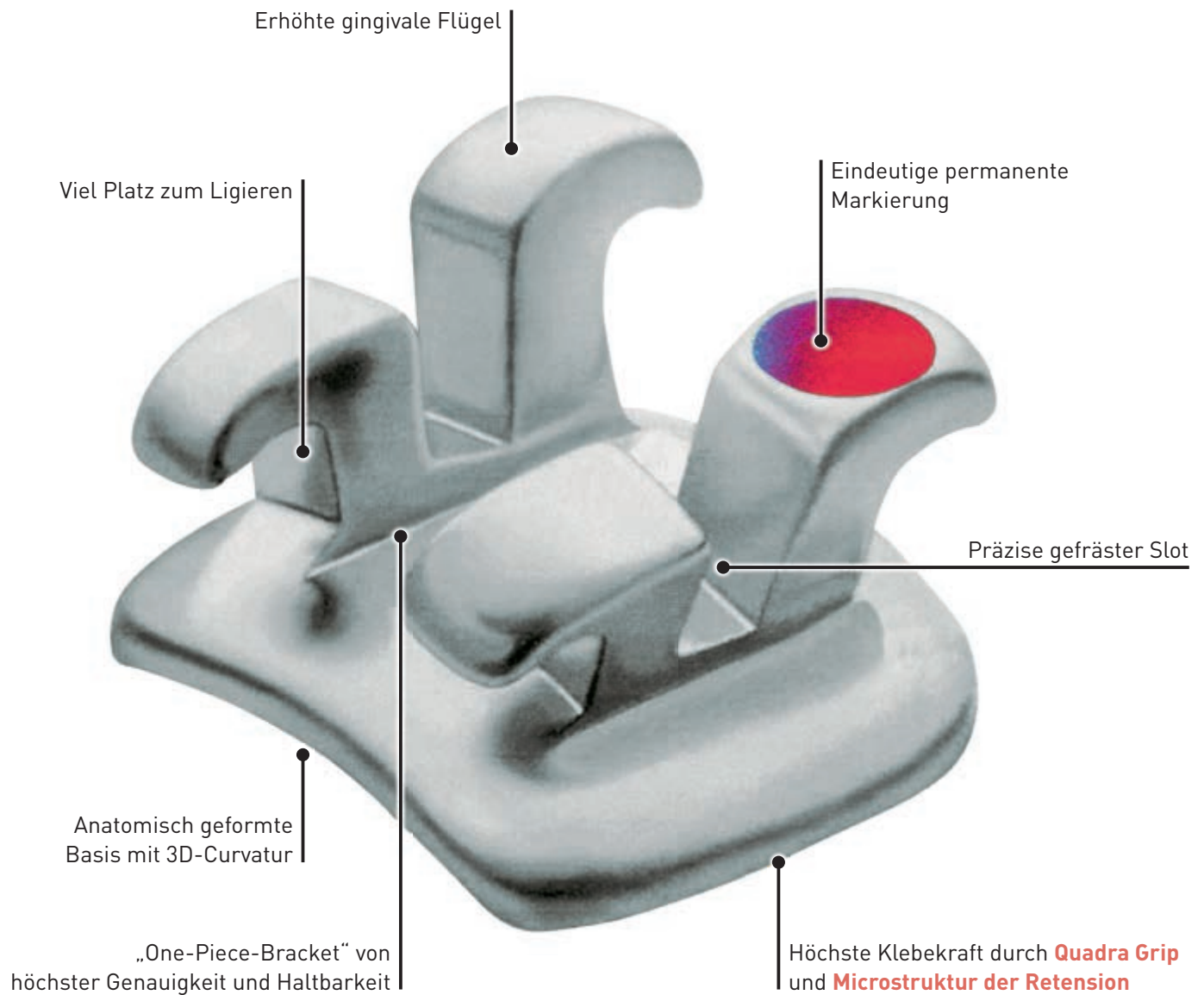

Economy-Brackets



Ricketts* .0185"

Als Sets lieferbar – OK/UK 5-5

	.0185" Bestell-Nr.
1-Fall , alle Eckzähne mit Haken	04-0001-F1mH
1-Fall , alle Eckzähne und Prämolaren mit Haken	04-0001-F1mPH
10-Fall , alle Eckzähne mit Haken	04-0001-F10mH
10-Fall , alle Eckzähne und Prämolaren mit Haken	04-0001-F10mPH
100-Fall , alle Eckzähne mit Haken	04-0001-F100mH
100-Fall , alle Eckzähne und Prämolaren mit Haken	04-0001-F100mPH



Verpackungseinheit der Brackets: 10 Stück je Zahn (bei Einzelzahnbestellung)

Zahn	Torque	Angulation	.0185" Bestell-Nr.	.0185" Bestell-Nr.	Angulation	Torque	Zahn
11	22°	0°	04-0001	04-0002	0°	22°	21
12	14°	8°	04-0003	04-0004	8°	14°	22
13/Haken	7°	5°	04-0007	04-0008	5°	7°	23/Haken
14	0°	0°	04-0009	04-0009	0°	0°	24
14/Haken	0°	0°	04-0011	04-0012	0°	0°	24/Haken
15	0°	0°	04-0009	04-0009	0°	0°	25
15/Haken	0°	0°	04-0011	04-0012	0°	0°	25/Haken
41	0°	0°	04-0017	04-0017	0°	0°	31
42	0°	0°	04-0017	04-0017	0°	0°	32
43/Haken	7°	5°	04-0023	04-0024	5°	7°	33/Haken
44	0°	0°	04-0025	04-0025	0°	0°	34
44/Haken	0°	0°	04-0027	04-0028	0°	0°	34/Haken
45	0°	0°	04-0025	04-0025	0°	0°	35
45/Haken	0°	0°	04-0027	04-0028	0°	0°	35/Haken

*Ricketts ist ein Warenzeichen der Fa. RMO

Economy-Brackets



Roth** .018"

Als Sets lieferbar – OK/UK 5-5

	.018" Bestell-Nr.
1-Fall , alle Eckzähne mit Haken	04-0065-F1mH
1-Fall , alle Eckzähne und Prämolaren mit Haken	04-0065-F1mPH
10-Fall , alle Eckzähne mit Haken	04-0065-F10mH
10-Fall , alle Eckzähne und Prämolaren mit Haken	04-0065-F10mPH
100-Fall , alle Eckzähne mit Haken	04-0065-F100mH
100-Fall , alle Eckzähne und Prämolaren mit Haken	04-0065-F100mPH



Verpackungseinheit der Brackets: 10 Stück je Zahn (bei Einzelzahnachbestellung)

Zahn	Torque	Angulation	.018" Bestell-Nr.	.018" Bestell-Nr.	Angulation	Torque	Zahn
11	12°	5°	04-0065	04-0066	5°	12°	21
12	8°	9°	04-0067	04-0068	9°	8°	22
13/Haken	0°	11°	04-0071	04-0072	11°	0°	23/Haken
14	- 7°	0°	04-0073	04-0073	0°	- 7°	24
14/Haken	- 7°	0°	04-0075	04-0076	0°	- 7°	24/Haken
15	- 7°	0°	04-0073	04-0073	0°	- 7°	25
15/Haken	- 7°	0°	04-0075	04-0076	0°	- 7°	25/Haken
41	- 1°	0°	04-0081	04-0081	0°	- 1°	31
42	- 1°	0°	04-0081	04-0081	0°	- 1°	32
43/Haken	-11°	5°	04-0087	04-0088	5°	-11°	33/Haken
44	-17°	0°	04-0089	04-0090	0°	-17°	34
44/Haken	-17°	0°	04-0091	04-0092	0°	-17°	34/Haken
45	-22°	0°	04-0093	04-0094	0°	-22°	35
45/Haken	-22°	0°	04-0095	04-0096	0°	-22°	35/Haken

** Roth ist ein Warenzeichen der Fa. A-Company

Economy-Brackets



Roth** .022"

Als Sets lieferbar – OK/UK 5-5

	.022" Bestell-Nr.
1-Fall , alle Eckzähne mit Haken	04-0097-F1mH
1-Fall , alle Eckzähne und Prämolaren mit Haken	04-0097-F1mPH
10-Fall , alle Eckzähne mit Haken	04-0097-F10mH
10-Fall , alle Eckzähne und Prämolaren mit Haken	04-0097-F10mPH
100-Fall , alle Eckzähne mit Haken	04-0097-F100mH
100-Fall , alle Eckzähne und Prämolaren mit Haken	04-0097-F100mPH



Verpackungseinheit der Brackets: 10 Stück je Zahn (bei Einzelzahnbestellung)

Zahn	Torque	Angulation	.022" Bestell-Nr.	.022" Bestell-Nr.	Angulation	Torque	Zahn
11	12°	5°	04-0097	04-0098	5°	12°	21
12	8°	9°	04-0099	04-0100	9°	8°	22
13/Haken	0°	11°	04-0103	04-0104	11°	0°	23/Haken
14	- 7°	0°	04-0105	04-0105	0°	- 7°	24
14/Haken	- 7°	0°	04-0107	04-0108	0°	- 7°	24/Haken
15	- 7°	0°	04-0105	04-0105	0°	- 7°	25
15/Haken	- 7°	0°	04-0107	04-0108	0°	- 7°	25/Haken
41	- 1°	0°	04-0113	04-0113	0°	- 1°	31
42	- 1°	0°	04-0113	04-0113	0°	- 1°	32
43/Haken	- 11°	5°	04-0119	04-0120	5°	- 11°	33/Haken
44	- 17°	0°	04-0121	04-0122	0°	- 17°	34
44/Haken	- 17°	0°	04-0123	04-0124	0°	- 17°	34/Haken
45	- 22°	0°	04-0125	04-0126	0°	- 22°	35
45/Haken	- 22°	0°	04-0127	04-0128	0°	- 22°	35/Haken

**Roth ist ein Warenzeichen der Fa. A-Company

Economy-Brackets



MBT*** .018"

Als Sets lieferbar – OK/UK 5-5

	.018" Bestell-Nr.
1-Fall , alle Eckzähne mit Haken	04-0894-F1mH
1-Fall , alle Eckzähne und Prämolaren mit Haken	-
10-Fall , alle Eckzähne mit Haken	04-0894-F10mH
10-Fall , alle Eckzähne und Prämolaren mit Haken	-
100-Fall , alle Eckzähne mit Haken	04-0894-F100mH
100-Fall , alle Eckzähne und Prämolaren mit Haken	-



Verpackungseinheit der Brackets: 10 Stück je Zahn (bei Einzelzahnachbestellung)

Zahn	Torque	Angulation	.018" Bestell-Nr.	.018" Bestell-Nr.	Angulation	Torque	Zahn
11	17°	4°	04-0894	04-0895	4°	17°	21
12	10°	8°	04-0896	04-0897	8°	10°	22
13/Haken	0°	8°	04-0900	04-0901	8°	0°	23/Haken
14	- 7°	0°	04-0902	04-0902	0°	- 7°	24
15	- 7°	0°	04-0902	04-0902	0°	- 7°	25
41	- 6°	0°	04-0906	04-0906	0°	- 6°	31
42	- 6°	0°	04-0906	04-0906	0°	- 6°	32
43/Haken	0°	3°	04-0912	04-0913	3°	0°	33/Haken
44	- 12°	2°	04-0914	04-0915	2°	- 12°	34
45	- 17°	2°	04-0916	04-0917	2°	- 17°	35

***MBT ist ein Warenzeichen der Fa. 3 M Orthodontics

Economy-Brackets



MBT* .022"**

Als Sets lieferbar – OK/UK 5-5

.022" Bestell-Nr.
04-0870-F1mH
04-0870-F1mPH
04-0870-F10mH
04-0870-F10mPH
04-0870-F100mH
04-0870-F100mPH



1-Fall , alle Eckzähne mit Haken
1-Fall , alle Eckzähne und Prämolaren mit Haken
10-Fall , alle Eckzähne mit Haken
10-Fall , alle Eckzähne und Prämolaren mit Haken
100-Fall , alle Eckzähne mit Haken
100-Fall , alle Eckzähne und Prämolaren mit Haken

Verpackungseinheit der Brackets: 10 Stück je Zahn (bei Einzelzahnbestellung)

Zahn	Torque	Angulation	.022" Bestell-Nr.
11	17°	4°	04-0870
12	10°	8°	04-0872
13/Haken	0°	8°	04-0876
14	- 7°	0°	04-0878
14/Haken	- 7°	0°	04-2244
15	- 7°	0°	04-0878
15/Haken	- 7°	0°	04-2244
41	- 6°	0°	04-0882
42	- 6°	0°	04-0882
43/Haken	0°	3°	04-0888
44	- 12°	2°	04-0890
44/Haken	- 12°	2°	04-2248
45	- 17°	2°	04-0892
45/Haken	- 17°	2°	04-2250

.022" Bestell-Nr.	Angulation	Torque	Zahn
04-0871	4°	17°	21
04-0873	8°	10°	22
04-0877	8°	0°	23/Haken
04-0878	0°	- 7°	24
04-2245	0°	- 7°	24/Haken
04-0878	0°	- 7°	25
04-2245	0°	- 7°	25/Haken
04-0882	0°	- 6°	31
04-0882	0°	- 6°	32
04-0889	3°	0°	33/Haken
04-0891	2°	- 12°	34
04-2249	2°	- 12°	34/Haken
04-0893	2°	- 17°	35
04-2251	2°	- 17°	35/Haken

*** MBT ist ein Warenzeichen der Fa. 3 M Orthodontics

Lexus-Brackets

Roth** .018" und .022"

- **Stark nickelreduziert < 0,5%**
- MIM-Technologie
- Einstück
- Torque in der Basis
- Permanente Markierung
- Höchste Klebekraft
- Zahnförmiges Design



Als Sets lieferbar – OK/UK 5-5

	.018" Bestell-Nr.	.022" Bestell-Nr.
1-Fall , alle Eckzähne mit Haken	04-1057-F1mH	04-1081-F1mH
10-Fall , alle Eckzähne mit Haken	04-1057-F10mH	04-1081-F10mH



Verpackungseinheit der Brackets: 10 Stück je Zahn (bei Einzelzahnbestellung)

Zahn	Torque	Angulation	.018" Bestell-Nr.	.022" Bestell-Nr.	.022" Bestell-Nr.	.018" Bestell-Nr.	Angulation	Torque	Zahn
11	12°	5°	04-1057	04-1081	04-1082	04-1058	5°	12°	21
12	8°	9°	04-1059	04-1083	04-1084	04-1060	9°	8°	22
13/Haken	- 2°	11°	04-1063	04-1087	04-1088	04-1064	11°	- 2°	23/Haken
14	- 7°	0°	04-1065	04-1089	04-1089	04-1065	0°	- 7°	24
15	- 7°	0°	04-1065	04-1089	04-1089	04-1065	0°	- 7°	25
41	0°	0°	04-1069	04-1094	04-1094	04-1069	0°	0°	31
42	0°	0°	04-1069	04-1094	04-1094	04-1069	0°	0°	32
43/Haken	- 11°	5°	04-1075	04-1099	04-1100	04-1076	5°	- 11°	33/Haken
44	- 17°	0°	04-1078	04-1102	04-1102	04-1078	0°	- 17°	34
45	- 22°	0°	04-1080	04-1104	04-1104	04-1080	0°	- 22°	35

**Roth ist ein Warenzeichen der Fa. A-Company

Lexus-Brackets

MBT*** .022"

- **Stark nickelreduziert < 0,5%**
- MIM-Technologie
- Einstück
- Torque in der Basis
- Permanente Markierung
- Höchste Klebekraft
- Zahnförmiges Design



Als Sets lieferbar – OK/UK 5-5

.022"

Bestell-Nr.



1-Fall , alle Eckzähne und UK-Prämolaren mit Haken	04-1105-F1mH
1-Fall , alle Eckzähne und Prämolaren mit Haken	04-1105-F1mPH
10-Fall , alle Eckzähne und UK-Prämolaren mit Haken	04-1105-F10mH
10-Fall , alle Eckzähne und Prämolaren mit Haken	04-1105-F10mPH

Verpackungseinheit der Brackets: 10 Stück je Zahn (bei Einzelzahnnachbestellung)

Zahn	Torque	Angulation	.022" Bestell-Nr.	.022" Bestell-Nr.	Angulation	Torque	Zahn
11	17°	4°	04-1105	04-1106	4°	17°	21
12	10°	8°	04-1107	04-1108	8°	10°	22
13/Haken	- 7°	8°	04-1109	04-1110	8°	- 7°	23/Haken
14	- 7°	0°	04-1111	04-1111	0°	- 7°	24
14/Haken	- 7°	0°	04-1113	04-1114	0°	- 7°	24/Haken
15	- 7°	0°	04-1111	04-1111	0°	- 7°	25
15/Haken	- 7°	0°	04-1113	04-1114	0°	- 7°	25/Haken
41	- 6°	0°	04-1120	04-1120	0°	- 6°	31
42	- 6°	0°	04-1120	04-1120	0°	- 6°	32
43/Haken	- 6°	3°	04-1123	04-1124	3°	- 6°	33/Haken
44/Haken	- 12°	0°	04-1125	04-1126	0°	- 12°	34/Haken
45	- 17°	0°	04-1128	04-1128	0°	- 17°	35
45/Haken	- 17°	0°	04-1129	04-1130	0°	- 17°	35/Haken

***MBT ist ein Warenzeichen der Fa. 3 M Orthodontics

Special-Line-Brackets

smiledental®
ERFOLGSPRODUKT

MBT*** .018" und .022"

- Mesh-Basis für hohe Klebekraft
- One piece
- Anatomisch geformte Basis
- Farbmarkierung



Als Sets lieferbar – OK/UK 5-5

	.018" Bestell-Nr.	.022" Bestell-Nr.
1-Fall , ohne Haken	–	04-1464-F1
1-Fall , alle Eckzähne mit Haken	04-1392-F1mH	04-1464-F1mH
1-Fall , alle Eckzähne und Prämolaren mit Haken	04-1392-F1mPH	04-1464-F1mPH
10-Fall , ohne Haken	–	04-1464-F10
10-Fall , alle Eckzähne mit Haken	04-1392-F10mH	04-1464-F10mH
10-Fall , alle Eckzähne und Prämolaren mit Haken	04-1392-F10mPH	04-1464-F10mPH
100-Fall , ohne Haken	–	04-1464-F100
100-Fall , alle Eckzähne mit Haken	04-1392-F100mH	04-1464-F100mH
100-Fall , alle Eckzähne und Prämolaren mit Haken	04-1392-F100mPH	04-1464-F100mPH



Verpackungseinheit der Brackets: 10 Stück je Zahn (bei Einzelzahnbestellung)

Zahn	Torque	Angulation	.018" Bestell-Nr.	.022" Bestell-Nr.	.022" Bestell-Nr.	.018" Bestell-Nr.	Angulation	Torque	Zahn
11	17°	4°	04-1392	04-1464	04-1465	04-1393	4°	17°	21
12	10°	8°	04-1394	04-1466	04-1467	04-1395	8°	10°	22
13	– 7°	8°	–	04-1468	04-1469	–	8°	– 7°	23
13/Haken	– 7°	8°	04-1398	04-1470	04-1471	04-1399	8°	– 7°	23/Haken
14	– 7°	0°	04-1400	04-1472	04-1473	04-1400	0°	– 7°	24
14/Haken	– 7°	0°	04-2203	04-2211	04-2213	04-2205	0°	– 7°	24/Haken
15	– 7°	0°	04-1400	04-1472	04-1473	04-1400	0°	– 7°	25
15/Haken	– 7°	0°	04-2203	04-2211	04-2213	04-2205	0°	– 7°	25/Haken
41	– 6°	0°	04-1404	04-1476	04-1477	04-1404	0°	– 6°	31
42	– 6°	0°	04-1404	04-1476	04-1477	04-1404	0°	– 6°	32
43	– 6°	3°	–	04-1480	04-1481	–	3°	– 6°	33
43/Haken	– 6°	3°	04-1410	04-1482	04-1483	04-1411	3°	– 6°	33/Haken
44	– 12°	0°	04-1412	04-1484	04-1485	04-1413	0°	– 12°	34
44/Haken	– 12°	0°	04-2209	04-2217	04-2215	04-2207	0°	– 12°	34/Haken
45	– 17°	0°	04-1414	04-1486	04-1487	04-1415	0°	– 17°	35
45/Haken	– 17°	0°	04-2210	04-2218	04-2216	04-2208	0°	– 17°	35/Haken

*** MBT ist ein Warenzeichen der Fa. 3 M Orthodontics

Special-Line-Brackets



Roth** .018" und .022"

- Mesh-Basis für hohe Klebekraft
- One piece
- Anatomisch geformte Basis
- Farbmarkierung



Als Sets lieferbar – OK/UK 5-5	.018" Bestell-Nr.	.022" Bestell-Nr.
1-Fall , ohne Haken	04-1416-F1	04-1440-F1
1-Fall , alle Eckzähne mit Haken	04-1416-F1mH	04-1440-F1mH
1-Fall , alle Eckzähne und Prämolaren mit Haken	04-1416-F1mPH	04-1440-F1mPH
10-Fall , ohne Haken	04-1416-F10	04-1440-F10
10-Fall , alle Eckzähne mit Haken	04-1416-F10mH	04-1440-F10mH
10-Fall , alle Eckzähne und Prämolaren mit Haken	04-1416-F10mPH	04-1440-F10mPH
100-Fall , ohne Haken	04-1416-F100	04-1440-F100
100-Fall , alle Eckzähne mit Haken	04-1416-F100mH	04-1440-F100mH
100-Fall , alle Eckzähne und Prämolaren mit Haken	04-1416-F100mPH	04-1440-F100mPH

Verpackungseinheit der Brackets: 10 Stück je Zahn (bei Einzelzahnnachbestellung)

Zahn	Torque	Angulation	.018" Bestell-Nr.	.022" Bestell-Nr.	.022" Bestell-Nr.	.018" Bestell-Nr.	Angulation	Torque	Zahn
11	12°	5°	04-1416	04-1440	04-1441	04-1417	5°	12°	21
12	8°	9°	04-1418	04-1442	04-1443	04-1419	9°	8°	22
13	- 2°	13°	04-1420	04-1444	04-1445	04-1421	13°	- 2°	23
13/Haken	- 2°	13°	04-1422	04-1446	04-1447	04-1423	13°	- 2°	23/Haken
14	- 7°	0°	04-1424	04-1448	04-1448	04-1424	0°	- 7°	24
14/Haken	- 7°	0°	04-2219	04-2227	04-2229	04-2221	0°	- 7°	24/Haken
15	- 7°	0°	04-1424	04-1448	04-1448	04-1424	0°	- 7°	25
15/Haken	- 7°	0°	04-2219	04-2227	04-2229	04-2221	0°	- 7°	25/Haken
41	- 1°	0°	04-1428	04-1452	04-1452	04-1428	0°	- 1°	31
42	- 1°	0°	04-1428	04-1452	04-1452	04-1428	0°	- 1°	32
43	-11°	7°	04-1432	04-1456	04-1457	04-1433	7°	-11°	33
43/Haken	-11°	7°	04-1434	04-1458	04-1459	04-1435	7°	-11°	33/Haken
44	-17°	0°	04-1436	04-1460	04-1461	04-1437	0°	-17°	34
44/Haken	-17°	0°	04-2225	04-2233	04-2231	04-2223	0°	-17°	34/Haken
45	-22°	0°	04-1438	04-1462	04-1463	04-1439	0°	-22°	35
45/Haken	-22°	0°	04-2226	04-2234	04-2232	04-2224	0°	-22°	35/Haken

**Roth ist ein Warenzeichen der Fa. A-Company

Monoblock-Brackets

Neues Metallbracket zum **KNALLERPREIS**



Eco-Bracket MBT*** .022"

- Permanente Markierung durch Laserung
- Bracketbasis optimiert für erhöhte Retention
- Mittenmarkierung zur Positionierung
- Neues Eco-Bracket in Roth**/MBT*** .022"
- Häkchen ohne Aufpreis



Als Sets lieferbar – OK/UK 5-5

	.022" Bestell-Nr.
1-Fall , alle Eckzähne mit Haken	04-2650
1-Fall , alle Eckzähne und Prämolaren mit Haken	04-2651



Verpackungseinheit der Brackets: 10 Stück je Zahn (bei Einzelzahnnachbestellung)

Zahn	Torque	Angulation	.022" Bestell-Nr.	.022" Bestell-Nr.	Angulation	Torque	Zahn
11	17°	4°	04-2621	04-2622	4°	17°	21
12	10°	8°	04-2623	04-2624	8°	10°	22
13/Haken	- 7°	8°	04-2625	04-2626	8°	- 7°	23/Haken
14	- 7°	0°	04-2627	04-2628	0°	- 7°	24
14/Haken	- 7°	0°	04-2629	04-2630	0°	- 7°	24/Haken
15	- 7°	0°	04-2631	04-2632	0°	- 7°	25
15/Haken	- 7°	0°	04-2633	04-2634	0°	- 7°	25/Haken
41	- 6°	0°	04-2635	04-2636	0°	- 6°	31
42	- 6°	0°	04-2637	04-2638	0°	- 6°	32
43/Haken	- 6°	3°	04-2639	04-2640	3°	- 6°	33/Haken
44	-12°	2°	04-2641	04-2642	2°	-12°	34
44/Haken	-12°	2°	04-2643	04-2644	2°	-12°	34/Haken
45	-17°	2°	04-2645	04-2646	2°	-17°	35
45/Haken	-17°	2°	04-2647	04-2648	2°	-17°	35/Haken

*** MBT ist ein Warenzeichen der Fa. 3 M Orthodontics

Monoblock-Brackets

Neues Metallbracket zum **KNALLERPREIS**



Eco-Bracket Roth** .022"

- Permanente Markierung durch Laserung
- Bracketbasis optimiert für erhöhte Retention
- Mittenmarkierung zur Positionierung
- Neues Eco-Bracket in Roth**/MBT*** .022"
- Häkchen ohne Aufpreis



Als Sets lieferbar – OK/UK 5-5

.022"
Bestell-Nr.



1-Fall, alle Eckzähne mit Haken	04-2649
1-Fall, alle Eckzähne und Prämolaren mit Haken	04-2652

Verpackungseinheit der Brackets: 10 Stück je Zahn (bei Einzelzahnbestellung)

Zahn	Torque	Angulation	.022" Bestell-Nr.	.022" Bestell-Nr.	Angulation	Torque	Zahn
11	12°	5°	04-2593	04-2594	5°	12°	21
12	8°	9°	04-2595	04-2596	9°	8°	22
13/Haken	- 2°	11°	04-2597	04-2598	11°	- 2°	23/Haken
14	- 7°	0°	04-2599	04-2600	0°	- 7°	24
14/Haken	- 7°	0°	04-2601	04-2602	0°	- 7°	24/Haken
15	- 7°	0°	04-2603	04-2604	0°	- 7°	25
15/Haken	- 7°	0°	04-2605	04-2606	0°	- 7°	25/Haken
41	- 1°	0°	04-2607	04-2608	0°	- 1°	31
42	- 1°	0°	04-2609	04-2610	0°	- 1°	32
43/Haken	-11°	7°	04-2611	04-2612	7°	-11°	33/Haken
44	-17°	0°	04-2613	04-2614	0°	-17°	34
44/Haken	-17°	0°	04-2615	04-2616	0°	-17°	34/Haken
45	-22°	0°	04-2617	04-2618	0°	-22°	35
45/Haken	-17°	0°	04-2619	04-2620	0°	-17°	35/Haken

**Roth ist ein Warenzeichen der Fa. A-Company

Sapphire-Metallbracket



Rick-Bio .018"

- Ricketts/Bioprogessive Werte
- Neueste 17-4-Legierung mit niedrigem Nickelgehalt
- Permanente Bracketmarkierung
- Torque in der Basis
- Metall-Spritzguss (MIM)
- Meshbasis für maximale Haftfestigkeit
- CNC gefräster präziser und glatter Slot – daher extrem niedrige Reibung
- Niedrigprofildesign für Komfort und minimale okklusale Interferenzen
- Abgerundete Flügel für optimalen Patientenkomfort
- Permanente Mittelmarkierung für einfache und akkurate Bracketplatzierung
- Exakte IN- und OUT-Werte



Als Sets lieferbar – OK/UK 5-5

.018"

Bestell-Nr.



1-Fall , alle Eckzähne und Prämolaren mit Haken	04-2523-F1mPH
10-Fall , alle Eckzähne und Prämolaren mit Haken	04-2523-F10mPH

Verpackungseinheit der Brackets: 10 Stück je Zahn (bei Einzelzahnbestellung)

Zahn	Torque	Angulation	.018" Bestell-Nr.	.018" Bestell-Nr.	Angulation	Torque	Zahn
11	22°	5°	04-2523	04-2522	5°	22°	21
12	14°	9°	04-2525	04-2524	9°	14°	22
13/Haken	7°	9°	04-2527	04-2526	9°	7°	23/Haken
14/Haken	- 7°	0°	04-2529	04-2528	0°	- 7°	24/Haken
15/Haken	- 7°	0°	04-2529	04-2528	0°	- 7°	25/Haken
41	0°	0°	04-2530	04-2531	0°	0°	31
42	0°	0°	04-2530	04-2531	0°	0°	32
43/Haken	7°	5°	04-2532	04-2533	5°	7°	33/Haken
44/Haken	- 12°	0°	04-2534	04-2535	0°	- 12°	34/Haken
45/Haken	- 17°	0°	04-2536	04-2537	0°	- 17°	35/Haken

TUBE-O-DONTICS®



Die neue Mini Alternative

- Die TUBE-O-DONTICS® eignen sich zur schnellen und effektiven ästhetischen Behandlung
- Glasklares Minitube
- Aus Polycarbonat – Abrasions- und Formstabil
- Ästhetische Behandlungsalternative zu Alignern und konventionellen Bracketsystemen
- Preisgünstig

- **Kit bestehend aus:**
 60 Tubes für den Oberkiefer – 3 mm
 60 Tubes für den Unterkiefer – 2 mm
 je 1 Spule NITI-Draht: .008"/.010"/.012"
 TUBE-O-DONTICS®-Tweezer

	Bestell-Nr.
1 Kit: TUBE-O-DONTICS®	04-2517
60 Stück: TUBE-O-DONTICS®-Minibrackets, einzeln, UK 2 mm	04-2519
60 Stück: TUBE-O-DONTICS®-Minibrackets, einzeln, OK 3 mm	04-2521

Informations-Videos auch auf Youtube:
Tube-o-Dontics®-Video



Sonderdruck KN auf Anfrage lieferbar



QC SL-Bracket – 5. Generation

Quick Change, das selbstligierende Bracketsystem

- Abgerundete Formen für höchsten Tragekomfort
- Leichtes Öffnen und sicheres Schließen der Verschlussklappe mittels eines mitgelieferten Instruments (bei Erstbestellung 1x kostenlos)
- Zahnspezifische Markierung
- Konturierte Netzbasis für sicheres Bonding, Bracket findet Position
- Passiv-Bracket ermöglicht leichte Kräfte und geringe Friktion
- Ausstattung der Bracketflügel mit Unterschnitt, um optional auch Ligaturen fixieren zu können
- MIM-Technologie
- Bei Bestellung von Prämolarenbrackets mit Haken werden Ihnen die Haken kostenlos beigelegt

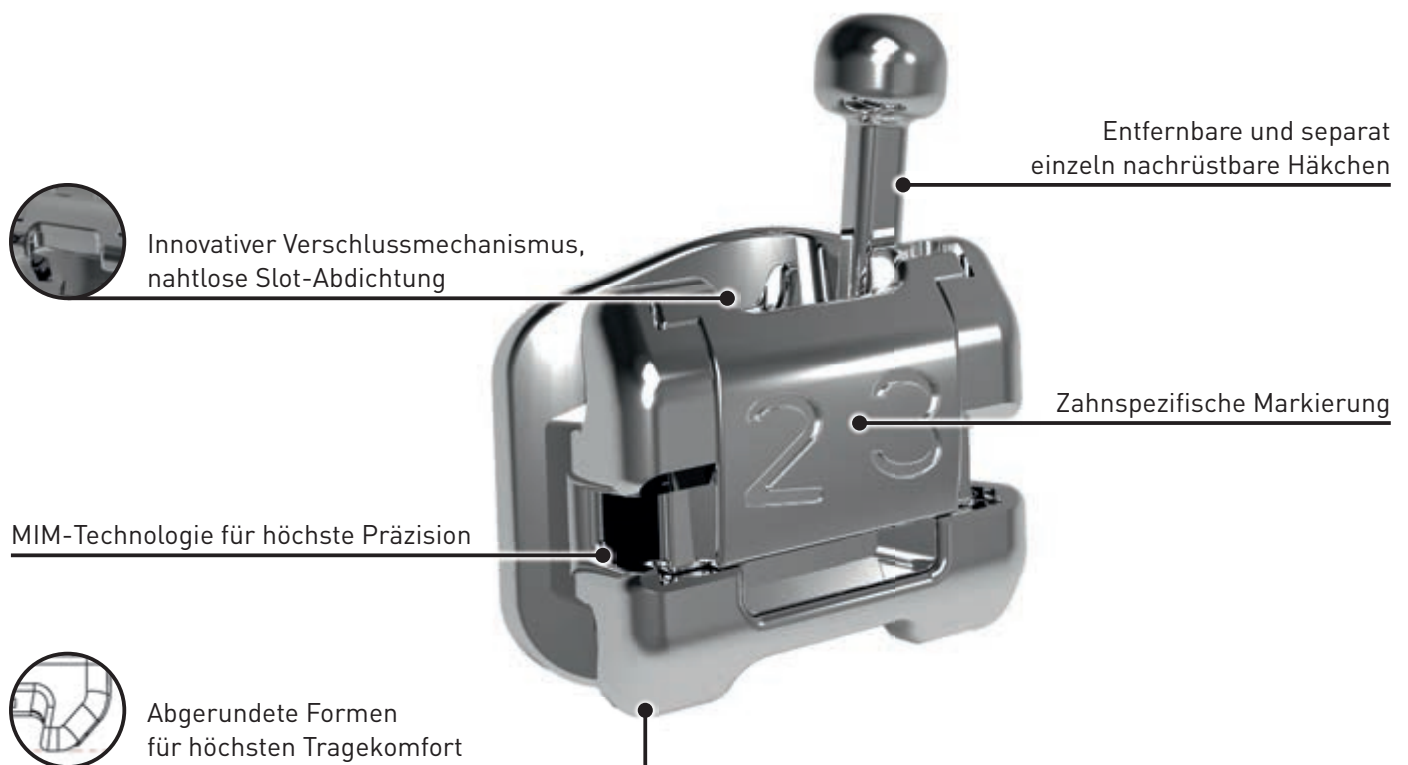

QC SL-Bracket – 5. Generation

Quick Change, das selbstligierende Bracketsystem

Roth** .018" und .022"

Als Sets lieferbar – OK/UK 5-5	.018" Bestell-Nr.	.022" Bestell-Nr.
1-Fall, alle 3er mit Haken	04-2079	04-2080



Verpackungseinheit der Brackets: 1 Stück je Zahn (bei Einzelzahnnachbestellung)
Standardmäßig werden alle 3er Brackets mit Haken geliefert

Zahn	Torque	Angulation	.018" Bestell-Nr.	.022" Bestell-Nr.	.022" Bestell-Nr.	.018" Bestell-Nr.	Angulation	Torque	Zahn
11	12°	5°	04-1642	04-1670	04-1671	04-1643	5°	12°	21
12	8°	9°	04-1644	04-1672	04-1673	04-1645	9°	8°	22
13/Haken	0°	11°	04-1646	04-1674	04-1675	04-1647	11°	0°	23/Haken
14	- 7°	0°	04-1648	04-1676	04-1677	04-1649	0°	- 7°	24
14/Haken	- 7°	0°	04-1650	04-1678	04-1679	04-1651	0°	- 7°	24/Haken
15	- 7°	0°	04-1652	04-1680	04-1681	04-1653	0°	- 7°	25
15/Haken	- 7°	0°	04-1654	04-1682	04-1683	04-1655	0°	- 7°	25/Haken
41	0°	0°	04-1656	04-1684	04-1685	04-1657	0°	0°	31
42	0°	0°	04-1658	04-1686	04-1687	04-1659	0°	0°	32
43/Haken	- 11°	5°	04-1660	04-1688	04-1689	04-1661	5°	- 11°	33/Haken
44	- 17°	0°	04-1662	04-1690	04-1691	04-1663	0°	- 17°	34
44/Haken	- 17°	0°	04-1664	04-1692	04-1693	04-1665	0°	- 17°	34/Haken
45	- 22°	0°	04-1666	04-1694	04-1695	04-1667	0°	- 22°	35
45/Haken	- 22°	0°	04-1668	04-1696	04-1697	04-1669	0°	- 22°	35/Haken

**Roth ist ein Warenzeichen der Fa. A-Company

QC SL-Bracket – 5. Generation

Quick Change, das selbstligierende Bracketsystem

MBT*** .018" und .022"

Als Sets lieferbar – OK/UK 5-5	.018" Bestell-Nr.	.022" Bestell-Nr.	
1-Fall, alle 3er mit Haken	04-2077	04-2078	

Verpackungseinheit der Brackets: 1 Stück je Zahn (bei Einzelzahnnachbestellung)
Standardmäßig werden alle 3er Brackets mit Haken geliefert

Zahn	Torque	Angulation	.018" Bestell-Nr.	.022" Bestell-Nr.	.022" Bestell-Nr.	.018" Bestell-Nr.	Angulation	Torque	Zahn
11	17°	4°	04-1698	04-1726	04-1727	04-1699	4°	17°	21
12	10°	8°	04-1700	04-1728	04-1729	04-1701	8°	10°	22
13/Haken	0°	8°	04-1702	04-1730	04-1731	04-1703	8°	0°	23/Haken
14	- 7°	0°	04-1704	04-1732	04-1733	04-1705	0°	- 7°	24
14/Haken	- 7°	0°	04-1706	04-1734	04-1735	04-1707	0°	- 7°	24/Haken
15	- 7°	0°	04-1708	04-1736	04-1737	04-1709	0°	- 7°	25
15/Haken	- 7°	0°	04-1710	04-1738	04-1739	04-1711	0°	- 7°	25/Haken
41	- 6°	0°	04-1712	04-1740	04-1741	04-1713	0°	- 6°	31
42	- 6°	0°	04-1714	04-1742	04-1743	04-1715	0°	- 6°	32
43/Haken	- 6°	3°	04-1716	04-1744	04-1745	04-1717	3°	- 6°	33/Haken
44	- 12°	0°	04-1718	04-1746	04-1747	04-1719	0°	- 12°	34
44/Haken	- 12°	0°	04-1720	04-1748	04-1749	04-1721	0°	- 12°	34/Haken
45	- 17°	0°	04-1722	04-1750	04-1751	04-1723	0°	- 17°	35
45/Haken	- 17°	0°	04-1724	04-1752	04-1753	04-1725	0°	- 17°	35/Haken

High Torque .022"

Als Sets lieferbar – OK/UK 5-5	.022" Bestell-Nr.	
1-Fall, alle 3er mit Haken	04-2083	

Verpackungseinheit der Brackets: 1 Stück je Zahn (bei Einzelzahnnachbestellung)
Standardmäßig werden alle 3er Brackets mit Haken geliefert

Zahn	Torque	Angulation	.022" Bestell-Nr.	.022" Bestell-Nr.	Angulation	Torque	Zahn
11	23°	4°	04-1942	04-1943	4°	23°	21
12	14°	8°	04-1944	04-1945	8°	14°	22
13/Haken	12°	8°	04-1948	04-1949	8°	12°	23/Haken
14	- 8°	0°	04-1950	04-1951	0°	- 8°	24
14/Haken	- 8°	0°	04-1952	04-1953	0°	- 8°	24/Haken
15	- 8°	0°	04-1954	04-1955	0°	- 8°	25
15/Haken	- 8°	0°	04-1956	04-1957	0°	- 8°	25/Haken
41	- 2°	0°	04-1958	04-1959	0°	- 2°	31
42	- 2°	0°	04-1960	04-1961	0°	- 2°	32
43/Haken	14°	3°	04-1964	04-1965	3°	14°	33/Haken
44	- 4°	0°	04-1966	04-1967	0°	- 4°	34
44/Haken	- 4°	0°	04-1968	04-1969	0°	- 4°	34/Haken
45	- 17°	0°	04-1970	04-1971	0°	- 17°	35
45/Haken	- 17°	0°	04-1972	04-1973	0°	- 17°	35/Haken

*** MBT ist ein Warenzeichen der Fa. 3 M Orthodontics

QC SL-Bracket – 5. Generation

Quick Change, das selbstligierende Bracketsystem

Häkchen für QC SL-Bracket

(Quick Change, das selbstligierende Bracketsystem)

	Bestell-Nr.
10 Stück: Häkchen für QC SL-Bracket	04-2081
50 Stück: Häkchen für QC SL-Bracket	04-2082



Öffnungsinstrument für QC SL-Bracket

(Quick Change, das selbstligierende Bracketsystem)

	Bestell-Nr.
1 Stück: Öffnungsinstrument für QC SL-Bracket	06-0426



QC SL-Klebetubes MBT*** .022"

(Quick Change, das selbstligierende Bracketsystem)

Verpackungseinheit der Klebetubes: 1 Stück

Zahn	Torque	Angulation	.022" Bestell-Nr.
16	14°	10°	04-1866
26	14°	10°	04-1867
46	-20°	0°	04-1869
36	-20°	0°	04-1868



*** MBT ist ein Warenzeichen der Fa. 3 M Orthodontics

SHADOW-Transluzentes-Saphire-Bracket



- Kompatibel mit jeder Zahnfarbe
- Lieferbar in Roth** .018"/.022", MBT*** .018"/.022" und High Torque .018"
- Torque in der Basis
- Micro-Struktur-Basis
- Mono-Saphir-Material (beugt Verfärbungen vor)
- Nur 2 mm hohes Profil und abgerundete Ecken



1. Durchgängig transluzentes Bracket

- Exzellentes ästhetisches Design
- Kompatibel mit jeder Zahnfarbe



SHADOW-Bracket-Entfernungszange

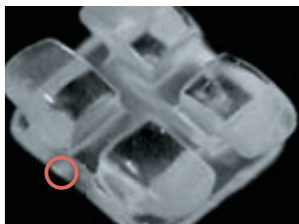

2. Torque in der Basis

- Entspricht den Vorgaben der Straight-Wire-Technik und ermöglicht eine spezielle Bracketform

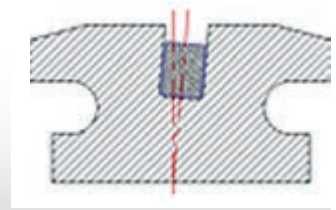

3. Komfortables Tragegefühl (OK lateral)

- Nur 2 mm Höhe
- Abgerundete Kanten sorgen für ein optimiertes Tragegefühl

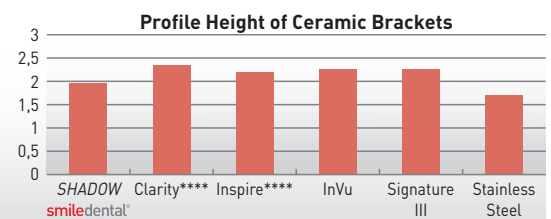

4. Ein Optimum an Design mit abgerundeten Ecken am Slot

- Easy sliding - less friction -
- Reduzierte Friktion an den Ecken (a)
- Gute Gleitfähigkeit am Kontaktpunkt (b)
- Der Slot wird mechanisch poliert
- Transluzente Oberfläche

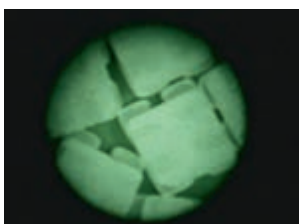
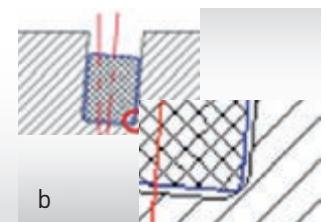

5. Klebebasis (RMM-Technik)

- Ausgezeichnete Haftkraft durch zahlreiche Microerhebungen auf der Basis
- Leichtes Entfernen durch Reduzierung der Microstruktur zum gingivalen Rand
- Keine Veränderung in Ihrer Klebetechnik

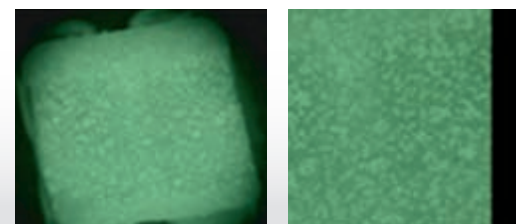

**** Clarity, Inspire sind geschützte Namen der Firmen 3M Unitek und Ormco

*** MBT ist ein Warenzeichen der Fa. 3 M Orthodontics

** Roth ist ein Warenzeichen der Fa. A-Company

SHADOW-Transluzentes-Saphire-Bracket



Roth** .018" und .022"

- Nur zum direkten Kleben geeignet

Als Sets lieferbar – OK/UK 5-5	.018" Bestell-Nr.	.022" Bestell-Nr.
1-Fall, ohne Haken	04-1158-F1	04-1182-F1
1-Fall, alle 3er mit Haken	04-1158-F1MH	04-1182-F1MH
10-Fall, ohne Haken	04-1158-F10	04-1182-F10
10-Fall, alle 3er mit Haken	04-1158-F10MH	04-1182-F10MH



Verpackungseinheit der Brackets: 1 Stück je Zahn (bei Einzelzahnnachbestellung)

Zahn	Torque	Angulation	.018" Bestell-Nr.	.022" Bestell-Nr.	.022" Bestell-Nr.	.018" Bestell-Nr.	Angulation	Torque	Zahn
11	11°	4°	04-1158	04-1182	04-1183	04-1159	4°	11°	21
12	8°	9°	04-1160	04-1184	04-1185	04-1161	9°	8°	22
13	- 2°	8°	04-1162	04-1186	04-1187	04-1163	8°	- 2°	23
13/Haken	- 2°	8°	04-1164	04-1188	04-1189	04-1165	8°	- 2°	23/Haken
14	- 7°	0°	04-1166	04-1190	04-1190	04-1166	0°	- 7°	24
14/Haken	- 7°	0°	04-2294	04-2302	04-2301	04-2293	0°	- 7°	24/Haken
15	- 7°	0°	04-1166	04-1190	04-1190	04-1166	0°	- 7°	25
15/Haken	- 7°	0°	04-2294	04-2302	04-2301	04-2293	0°	- 7°	25/Haken
41	0°	0°	04-1170	04-1194	04-1194	04-1170	0°	0°	31
42	0°	0°	04-1170	04-1194	04-1194	04-1170	0°	0°	32
43	- 11°	7°	04-1174	04-1198	04-1199	04-1175	7°	- 11°	33
43/Haken	- 11°	7°	04-1176	04-1200	04-1201	04-1177	7°	- 11°	33/Haken
44	- 17°	0°	04-1178	04-1202	04-1202	04-1178	0°	- 17°	34
44/Haken	- 17°	0°	-	04-2306	04-2305	-	0°	- 17°	34/Haken
45	- 21°	0°	04-1180	04-1204	04-1204	04-1180	0°	- 21°	35
45/Haken	- 21°	0°	04-2300	04-2308	04-2307	04-2299	0°	- 21°	35/Haken

**Roth ist ein Warenzeichen der Fa. A-Company

SHADOW-Transluzentes-Saphire-Bracket



MBT*** .018" und .022"

- Nur zum direkten Kleben geeignet

Als Sets lieferbar – OK/UK 5-5	.018" Bestell-Nr.	.022" Bestell-Nr.
1-Fall, ohne Haken	04-2310-F1	04-1206-F1
1-Fall, alle 3er mit Haken	04-2310-F1MH	04-1206-F1MH
10-Fall, ohne Haken	04-2310-F10	04-1206-F10
10-Fall, alle 3er mit Haken	04-2310-F10MH	04-1206-F10MH



Verpackungseinheit der Brackets: 1 Stück je Zahn (bei Einzelzahnbestellung)

Zahn	Torque	Angulation	.018" Bestell-Nr.	.022" Bestell-Nr.	.022" Bestell-Nr.	.018" Bestell-Nr.	Angulation	Torque	Zahn
11	18°	4°	04-2310	04-1206	04-1207	04-2309	4°	18°	21
12	11°	8°	04-2312	04-1208	04-1209	04-2311	8°	11°	22
13	- 8°	8°	04-2314	04-1210	04-1211	04-2313	8°	- 8°	23
13/Haken	- 8°	8°	04-2316	04-1212	04-1213	04-2315	8°	- 8°	23/Haken
14	- 8°	0°	04-2318	04-1214	04-1214	04-2318	0°	- 8°	24
15	- 8°	0°	04-2318	04-1214	04-1214	04-2318	0°	- 8°	25
41	- 6°	0°	04-2321	04-1218	04-1218	04-2321	0°	- 6°	31
42	- 6°	0°	04-2321	04-1218	04-1218	04-2321	0°	- 6°	32
43	- 6°	4°	04-2326	04-1222	04-1223	04-2325	4°	- 6°	33
43/Haken	- 6°	4°	04-2328	04-1224	04-1225	04-2327	4°	- 6°	33/Haken
44	-13°	2°	04-2330	04-1226	04-1227	04-2329	2°	-13°	34
45	-18°	2°	04-2332	04-1228	04-1229	04-2331	2°	-18°	35

***MBT ist ein Warenzeichen der Fa. 3 M Orthodontics

SHADOW-Transluzentes-Saphire-Bracket



High Torque .018"

- Nur zum direkten Kleben geeignet

Als Sets lieferbar – OK/UK 5-5

	.018" Bestell-Nr.
1-Fall , alle 3er mit Haken	04-1373-F1MH
10-Fall , alle 3er mit Haken	04-1373-F10MH



Verpackungseinheit der Brackets: 1 Stück je Zahn (bei Einzelzahnbestellung)

Zahn	Torque	Angulation	.018" Bestell-Nr.	.018" Bestell-Nr.	Angulation	Torque	Zahn
11	22°	5°	04-1373	04-1372	5°	22°	21
12	11°	8°	04-1501	04-1502	8°	11°	22
13/Haken	7°	5°	04-1375	04-1374	5°	7°	23/Haken
14	- 7°	0°	04-1166	04-1166	0°	- 7°	24
15	- 7°	0°	04-1166	04-1166	0°	- 7°	25
41	0°	0°	04-1170	04-1170	0°	0°	31
42	0°	0°	04-1170	04-1170	0°	0°	32
43/Haken	7°	5°	04-1377	04-1376	5°	7°	33/Haken
44	- 17°	0°	04-1178	04-1178	0°	- 17°	34
45	- 21°	0°	04-1180	04-1180	0°	- 21°	35

Zubehör

SHADOW-Bracketentfernungszange

- Spezialinstrument zum Entfernen der SHADOW-Brackets

	Bestell-Nr.
1 Stück: SHADOW-Bracketentfernungszange	06-0355



Zubehör

Brackettray 100-Fall

- Mit durchsichtigem Deckel
- Maße: Länge 20,8 cm, Breite 15,7 cm, Höhe 2,8 cm



	Bestell-Nr.
1 Stück: Brackettray 100-Fall	04-1613

Brackettray 10-Fall

- Mit durchsichtigem Deckel
- Maße: Länge 14,7 cm, Breite 9,8 cm, Höhe 2,0 cm



	Bestell-Nr.
1 Stück: Brackettray 10-Fall	04-1614

Bändertrays, Sortierbox für orthodontische Bänder

- 32 Fächer je Quadrant
- Größenbeschriftung von 29 – 42
- UK blau / OK rot

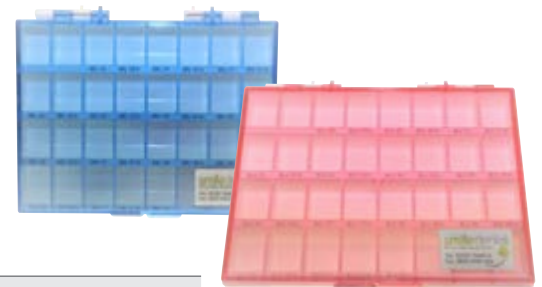

	Bestell-Nr.
1 Stück: Bändertray OK rechts	04-2375
1 Stück: Bändertray OK links	04-2376
1 Stück: Bändertray UK rechts	04-2377
1 Stück: Bändertray UK links	04-2378

Molarenbänder

Mittelharte Ausführung – gerne senden wir Ihnen ein kostenloses Musterband zu.

Auf Wunsch stellen wir folgende Sortimente für Sie zusammen:



	Bestell-Nr.
Regular-Kit: Molarenbänder, 255 Stück pro Quadrant, inkl. Tray	04-1230
Starter-Kit: Molarenbänder, 135 Stück pro Quadrant, inkl. Tray	04-1231

Standardmäßig werden die Bänder mit Setzlasche (Cleat) geliefert.

Bandgröße	29	29,5	30	30,5	31	31,5	32	32,5	33	33,5	34	34,5	35	35,5	36	36,5	37	37,5	38	38,5	39	39,5	40	40,5	41	41,5	42
Stückzahl, Regular-Kit ▶ 255 Stück	5	5	5	5	5	10	10	10	10	10	10	10	10	15	15	15	15	15	15	10	10	10	10	5	5	5	5
Stückzahl, Starter-Kit ▶ 135 Stück	5	5	5	5	5	5	5	5	5	5	5	5	5	5	5	5	5	5	5	5	5	5	5	5	5	5	5

- Alle Bänder können auch mit Palatinalschloss geliefert werden – bitte hängen Sie an der gewünschten Bestellnummer ein „S“ an

Auch als blanke Bänder lieferbar:

Verpackungseinheit: Je 10 Stück pro Größe (29 bis 42)

	Bestell-Nr.
10 Stück: OK rechts, blank	04-2239
10 Stück: OK links, blank	04-2240
10 Stück: UK rechts, blank	04-2241
10 Stück: UK links, blank	04-2242

Zubehör

Cap Remover

- Zum Entfernen der Laschen konvertibler Tubes

	Bestell-Nr.
1 Stück: Cap Remover	06-0402
5 Stück: Ersatzklingen für Cap Remover	06-0403



Einfach-Tube mit Häkchen auf Band

(die Abbildungen zeigen zur besseren Darstellung nur die Tubes)

Roth** .018" und .022"



Einfach-Tube – Oberkiefer

- Torque: – 10°, Distal offset: 8°



Verpackungseinheit der Bänder: 5 Stück

Größe	Zahn 16/17 .018"	Zahn 26/27 .018"	Zahn 16/17 .022"	Zahn 26/27 .022"
	Bestell-Nr.	Bestell-Nr.	Bestell-Nr.	Bestell-Nr.
29	04-1232/29	04-1234/29	04-1233/29	04-1235/29
29,5	04-1232/29,5	04-1234/29,5	04-1233/29,5	04-1235/29,5
30	04-1232/30	04-1234/30	04-1233/30	04-1235/30
30,5	04-1232/30,5	04-1234/30,5	04-1233/30,5	04-1235/30,5
31	04-1232/31	04-1234/31	04-1233/31	04-1235/31
31,5	04-1232/31,5	04-1234/31,5	04-1233/31,5	04-1235/31,5
32	04-1232/32	04-1234/32	04-1233/32	04-1235/32
32,5	04-1232/32,5	04-1234/32,5	04-1233/32,5	04-1235/32,5
33	04-1232/33	04-1234/33	04-1233/33	04-1235/33
33,5	04-1232/33,5	04-1234/33,5	04-1233/33,5	04-1235/33,5
34	04-1232/34	04-1234/34	04-1233/34	04-1235/34
34,5	04-1232/34,5	04-1234/34,5	04-1233/34,5	04-1235/34,5
35	04-1232/35	04-1234/35	04-1233/35	04-1235/35
35,5	04-1232/35,5	04-1234/35,5	04-1233/35,5	04-1235/35,5
36	04-1232/36	04-1234/36	04-1233/36	04-1235/36
36,5	04-1232/36,5	04-1234/36,5	04-1233/36,5	04-1235/36,5
37	04-1232/37	04-1234/37	04-1233/37	04-1235/37
37,5	04-1232/37,5	04-1234/37,5	04-1233/37,5	04-1235/37,5
38	04-1232/38	04-1234/38	04-1233/38	04-1235/38
38,5	04-1232/38,5	04-1234/38,5	04-1233/38,5	04-1235/38,5
39	04-1232/39	04-1234/39	04-1233/39	04-1235/39
39,5	04-1232/39,5	04-1234/39,5	04-1233/39,5	04-1235/39,5
40	04-1232/40	04-1234/40	04-1233/40	04-1235/40
40,5	04-1232/40,5	04-1234/40,5	04-1233/40,5	04-1235/40,5
41	04-1232/41	04-1234/41	04-1233/41	04-1235/41
41,5	04-1232/41,5	04-1234/41,5	04-1233/41,5	04-1235/41,5
42	04-1232/42	04-1234/42	04-1233/42	04-1235/42



Einfach-Tube – Unterkiefer

- Torque: – 25°, Distal offset: 8°



Verpackungseinheit der Bänder: 5 Stück

Größe	Zahn 46/47 .018"	Zahn 36/37 .018"	Zahn 46/47 .022"	Zahn 36/37 .022"
	Bestell-Nr.	Bestell-Nr.	Bestell-Nr.	Bestell-Nr.
29	04-1236/29	04-1238/29	04-1237/29	04-1239/29
29,5	04-1236/29,5	04-1238/29,5	04-1237/29,5	04-1239/29,5
30	04-1236/30	04-1238/30	04-1237/30	04-1239/30
30,5	04-1236/30,5	04-1238/30,5	04-1237/30,5	04-1239/30,5
31	04-1236/31	04-1238/31	04-1237/31	04-1239/31
31,5	04-1236/31,5	04-1238/31,5	04-1237/31,5	04-1239/31,5
32	04-1236/32	04-1238/32	04-1237/32	04-1239/32
32,5	04-1236/32,5	04-1238/32,5	04-1237/32,5	04-1239/32,5
33	04-1236/33	04-1238/33	04-1237/33	04-1239/33
33,5	04-1236/33,5	04-1238/33,5	04-1237/33,5	04-1239/33,5
34	04-1236/34	04-1238/34	04-1237/34	04-1239/34
34,5	04-1236/34,5	04-1238/34,5	04-1237/34,5	04-1239/34,5
35	04-1236/35	04-1238/35	04-1237/35	04-1239/35
35,5	04-1236/35,5	04-1238/35,5	04-1237/35,5	04-1239/35,5
36	04-1236/36	04-1238/36	04-1237/36	04-1239/36
36,5	04-1236/36,5	04-1238/36,5	04-1237/36,5	04-1239/36,5
37	04-1236/37	04-1238/37	04-1237/37	04-1239/37
37,5	04-1236/37,5	04-1238/37,5	04-1237/37,5	04-1239/37,5
38	04-1236/38	04-1238/38	04-1237/38	04-1239/38
38,5	04-1236/38,5	04-1238/38,5	04-1237/38,5	04-1239/38,5
39	04-1236/39	04-1238/39	04-1237/39	04-1239/39
39,5	04-1236/39,5	04-1238/39,5	04-1237/39,5	04-1239/39,5
40	04-1236/40	04-1238/40	04-1237/40	04-1239/40
40,5	04-1236/40,5	04-1238/40,5	04-1237/40,5	04-1239/40,5
41	04-1236/41	04-1238/41	04-1237/41	04-1239/41
41,5	04-1236/41,5	04-1238/41,5	04-1237/41,5	04-1239/41,5
42	04-1236/42	04-1238/42	04-1237/42	04-1239/42

** Roth ist ein Warenzeichen der Fa. A-Company

Doppel-Tube mit Häkchen auf Band

(die Abbildungen zeigen zur besseren Darstellung nur die Tubes)

Roth** .022"



Zweifach-Tube Oberkiefer

- Torque: -14°, Distal offset: 8°

Verpackungseinheit der Bänder: 5 Stück

Größe	Zahn 16 .022"	Zahn 26 .022"
	Bestell-Nr.	Bestell-Nr.
29	04-1499/29	04-1500/29
29,5	04-1499/29,5	04-1500/29,5
30	04-1499/30	04-1500/30
30,5	04-1499/30,5	04-1500/30,5
31	04-1499/31	04-1500/31
31,5	04-1499/31,5	04-1500/31,5
32	04-1499/32	04-1500/32
32,5	04-1499/32,5	04-1500/32,5
33	04-1499/33	04-1500/33
33,5	04-1499/33,5	04-1500/33,5
34	04-1499/34	04-1500/34
34,5	04-1499/34,5	04-1500/34,5
35	04-1499/35	04-1500/35
35,5	04-1499/35,5	04-1500/35,5
36	04-1499/36	04-1500/36
36,5	04-1499/36,5	04-1500/36,5
37	04-1499/37	04-1500/37
37,5	04-1499/37,5	04-1500/37,5
38	04-1499/38	04-1500/38
38,5	04-1499/38,5	04-1500/38,5
39	04-1499/39	04-1500/39
39,5	04-1499/39,5	04-1500/39,5
40	04-1499/40	04-1500/40
40,5	04-1499/40,5	04-1500/40,5
41	04-1499/41	04-1500/41
41,5	04-1499/41,5	04-1500/41,5
42	04-1499/42	04-1500/42

Ricketts* .018" und .022"



Zweifach-Tube Oberkiefer

- Torque: 0°, Distal offset: 0°

Verpackungseinheit der Bänder: 5 Stück

Größe	Zahn 16/17 .018"	Zahn 26/27 .018"	Zahn 16/17 .022"	Zahn 26/27 .022"
	Bestell-Nr.	Bestell-Nr.	Bestell-Nr.	Bestell-Nr.
29	04-2253/29	04-2254/29	04-2255/29	04-2256/29
29,5	04-2253/29,5	04-2254/29,5	04-2255/29,5	04-2256/29,5
30	04-2253/30	04-2254/30	04-2255/30	04-2256/30
30,5	04-2253/30,5	04-2254/30,5	04-2255/30,5	04-2256/30,5
31	04-2253/31	04-2254/31	04-2255/31	04-2256/31
31,5	04-2253/31,5	04-2254/31,5	04-2255/31,5	04-2256/31,5
32	04-2253/32	04-2254/32	04-2255/32	04-2256/32
32,5	04-2253/32,5	04-2254/32,5	04-2255/32,5	04-2256/32,5
33	04-2253/33	04-2254/33	04-2255/33	04-2256/33
33,5	04-2253/33,5	04-2254/33,5	04-2255/33,5	04-2256/33,5
34	04-2253/34	04-2254/34	04-2255/34	04-2256/34
34,5	04-2253/34,5	04-2254/34,5	04-2255/34,5	04-2256/34,5
35	04-2253/35	04-2254/35	04-2255/35	04-2256/35
35,5	04-2253/35,5	04-2254/35,5	04-2255/35,5	04-2256/35,5
36	04-2253/36	04-2254/36	04-2255/36	04-2256/36
36,5	04-2253/36,5	04-2254/36,5	04-2255/36,5	04-2256/36,5
37	04-2253/37	04-2254/37	04-2255/37	04-2256/37
37,5	04-2253/37,5	04-2254/37,5	04-2255/37,5	04-2256/37,5
38	04-2253/38	04-2254/38	04-2255/38	04-2256/38
38,5	04-2253/38,5	04-2254/38,5	04-2255/38,5	04-2256/38,5
39	04-2253/39	04-2254/39	04-2255/39	04-2256/39
39,5	04-2253/39,5	04-2254/39,5	04-2255/39,5	04-2256/39,5
40	04-2253/40	04-2254/40	04-2255/40	04-2256/40
40,5	04-2253/40,5	04-2254/40,5	04-2255/40,5	04-2256/40,5
41	04-2253/41	04-2254/41	04-2255/41	04-2256/41
41,5	04-2253/41,5	04-2254/41,5	04-2255/41,5	04-2256/41,5
42	04-2253/42	04-2254/42	04-2255/42	04-2256/42

**Roth ist ein Warenzeichen der Fa. A-Company

*Ricketts ist ein Warenzeichen der Fa. RMO

Doppel-Tube mit Häkchen auf Band

(die Abbildungen zeigen zur besseren Darstellung nur die Tubes)

Roth** .018" und .022"

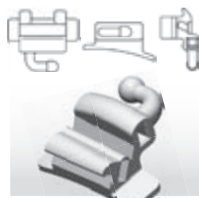

Zweifach-Tube Unterkiefer

- Torque: -25°, Distal offset: 8°

Verpackungseinheit der Bänder: 5 Stück

Größe	Zahn 46 .018"	Zahn 36 .018"	Zahn 46 .022"	Zahn 36 .022"
	Bestell-Nr.	Bestell-Nr.	Bestell-Nr.	Bestell-Nr.
29	04-1240/29	04-1242/29	04-1241/29	04-1243/29
29,5	04-1240/29,5	04-1242/29,5	04-1241/29,5	04-1243/29,5
30	04-1240/30	04-1242/30	04-1241/30	04-1243/30
30,5	04-1240/30,5	04-1242/30,5	04-1241/30,5	04-1243/30,5
31	04-1240/31	04-1242/31	04-1241/31	04-1243/31
31,5	04-1240/31,5	04-1242/31,5	04-1241/31,5	04-1243/31,5
32	04-1240/32	04-1242/32	04-1241/32	04-1243/32
32,5	04-1240/32,5	04-1242/32,5	04-1241/32,5	04-1243/32,5
33	04-1240/33	04-1242/33	04-1241/33	04-1243/33
33,5	04-1240/33,5	04-1242/33,5	04-1241/33,5	04-1243/33,5
34	04-1240/34	04-1242/34	04-1241/34	04-1243/34
34,5	04-1240/34,5	04-1242/34,5	04-1241/34,5	04-1243/34,5
35	04-1240/35	04-1242/35	04-1241/35	04-1243/35
35,5	04-1240/35,5	04-1242/35,5	04-1241/35,5	04-1243/35,5
36	04-1240/36	04-1242/36	04-1241/36	04-1243/36
36,5	04-1240/36,5	04-1242/36,5	04-1241/36,5	04-1243/36,5
37	04-1240/37	04-1242/37	04-1241/37	04-1243/37
37,5	04-1240/37,5	04-1242/37,5	04-1241/37,5	04-1243/37,5
38	04-1240/38	04-1242/38	04-1241/38	04-1243/38
38,5	04-1240/38,5	04-1242/38,5	04-1241/38,5	04-1243/38,5
39	04-1240/39	04-1242/39	04-1241/39	04-1243/39
39,5	04-1240/39,5	04-1242/39,5	04-1241/39,5	04-1243/39,5
40	04-1240/40	04-1242/40	04-1241/40	04-1243/40
40,5	04-1240/40,5	04-1242/40,5	04-1241/40,5	04-1243/40,5
41	04-1240/41	04-1242/41	04-1241/41	04-1243/41
41,5	04-1240/41,5	04-1242/41,5	04-1241/41,5	04-1243/41,5
42	04-1240/42	04-1242/42	04-1241/42	04-1243/42

Ricketts* .018"



Zweifach-Tube Unterkiefer

- Torque: 0°, Distal offset: 0°

Verpackungseinheit der Bänder: 5 Stück

Größe	Zahn 46/47 .018"	Zahn 36/37 .018"
	Bestell-Nr.	Bestell-Nr.
29	04-1252/29	04-1253/29
29,5	04-1252/29,5	04-1253/29,5
30	04-1252/30	04-1253/30
30,5	04-1252/30,5	04-1253/30,5
31	04-1252/31	04-1253/31
31,5	04-1252/31,5	04-1253/31,5
32	04-1252/32	04-1253/32
32,5	04-1252/32,5	04-1253/32,5
33	04-1252/33	04-1253/33
33,5	04-1252/33,5	04-1253/33,5
34	04-1252/34	04-1253/34
34,5	04-1252/34,5	04-1253/34,5
35	04-1252/35	04-1253/35
35,5	04-1252/35,5	04-1253/35,5
36	04-1252/36	04-1253/36
36,5	04-1252/36,5	04-1253/36,5
37	04-1252/37	04-1253/37
37,5	04-1252/37,5	04-1253/37,5
38	04-1252/38	04-1253/38
38,5	04-1252/38,5	04-1253/38,5
39	04-1252/39	04-1253/39
39,5	04-1252/39,5	04-1253/39,5
40	04-1252/40	04-1253/40
40,5	04-1252/40,5	04-1253/40,5
41	04-1252/41	04-1253/41
41,5	04-1252/41,5	04-1253/41,5
42	04-1252/42	04-1253/42

** Roth ist ein Warenzeichen der Fa. A-Company

* Ricketts ist ein Warenzeichen der Fa. RMO

Doppel-Tube mit Häkchen auf Band

(die Abbildungen zeigen zur besseren Darstellung nur die Tubes)

MBT*** .018"

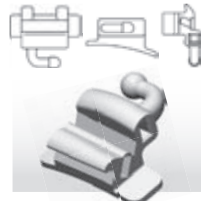

Zweifach-Tube Unterkiefer

- Torque: -25°, Distal offset: 8°

Verpackungseinheit der Bänder: 5 Stück

Größe	Zahn 46	Zahn 36
	.018"	.018"
	Bestell-Nr.	Bestell-Nr.
29	04-2450/29	04-2451/29
29,5	04-2450/29,5	04-2451/29,5
30	04-2450/30	04-2451/30
30,5	04-2450/30,5	04-2451/30,5
31	04-2450/31	04-2451/31
31,5	04-2450/31,5	04-2451/31,5
32	04-2450/32	04-2451/32
32,5	04-2450/32,5	04-2451/32,5
33	04-2450/33	04-2451/33
33,5	04-2450/33,5	04-2451/33,5
34	04-2450/34	04-2451/34
34,5	04-2450/34,5	04-2451/34,5
35	04-2450/35	04-2451/35
35,5	04-2450/35,5	04-2451/35,5
36	04-2450/36	04-2451/36
36,5	04-2450/36,5	04-2451/36,5
37	04-2450/37	04-2451/37
37,5	04-2450/37,5	04-2451/37,5
38	04-2450/38	04-2451/38
38,5	04-2450/38,5	04-2451/38,5
39	04-2450/39	04-2451/39
39,5	04-2450/39,5	04-2451/39,5
40	04-2450/40	04-2451/40
40,5	04-2450/40,5	04-2451/40,5
41	04-2450/41	04-2451/41
41,5	04-2450/41,5	04-2451/41,5
42	04-2450/42	04-2451/42

MBT*** .022"



Zweifach-Tube Unterkiefer

- Torque: -20°, Distal offset: 8°

Verpackungseinheit der Bänder: 5 Stück

Größe	Zahn 46	Zahn 36
	.022"	.022"
	Bestell-Nr.	Bestell-Nr.
29	04-1378/29	04-1379/29
29,5	04-1378/29,5	04-1379/29,5
30	04-1378/30	04-1379/30
30,5	04-1378/30,5	04-1379/30,5
31	04-1378/31	04-1379/31
31,5	04-1378/31,5	04-1379/31,5
32	04-1378/32	04-1379/32
32,5	04-1378/32,5	04-1379/32,5
33	04-1378/33	04-1379/33
33,5	04-1378/33,5	04-1379/33,5
34	04-1378/34	04-1379/34
34,5	04-1378/34,5	04-1379/34,5
35	04-1378/35	04-1379/35
35,5	04-1378/35,5	04-1379/35,5
36	04-1378/36	04-1379/36
36,5	04-1378/36,5	04-1379/36,5
37	04-1378/37	04-1379/37
37,5	04-1378/37,5	04-1379/37,5
38	04-1378/38	04-1379/38
38,5	04-1378/38,5	04-1379/38,5
39	04-1378/39	04-1379/39
39,5	04-1378/39,5	04-1379/39,5
40	04-1378/40	04-1379/40
40,5	04-1378/40,5	04-1379/40,5
41	04-1378/41	04-1379/41
41,5	04-1378/41,5	04-1379/41,5
42	04-1378/42	04-1379/42

***MBT ist ein Warenzeichen der Fa. 3 M Orthodontics

Doppel-Tube mit Häkchen / Lip-Bumper auf Band (die Abbildungen zeigen zur besseren Darstellung nur die Tubes)

Roth** .018" und .022"



Zweifach-Tube Unterkiefer

- Lip-Bumper: 1,15 mm .045" Ø
Torque: -25°, Distal offset: 8°

Verpackungseinheit der Bänder: 5 Stück

Größe	Zahn 46	Zahn 36	Zahn 46	Zahn 36
	.018"	.018"	.022"	.022"
	Bestell-Nr.	Bestell-Nr.	Bestell-Nr.	Bestell-Nr.
29	04-1244/29	04-1246/29	04-1245/29	04-1247/29
29,5	04-1244/29,5	04-1246/29,5	04-1245/29,5	04-1247/29,5
30	04-1244/30	04-1246/30	04-1245/30	04-1247/30
30,5	04-1244/30,5	04-1246/30,5	04-1245/30,5	04-1247/30,5
31	04-1244/31	04-1246/31	04-1245/31	04-1247/31
31,5	04-1244/31,5	04-1246/31,5	04-1245/31,5	04-1247/31,5
32	04-1244/32	04-1246/32	04-1245/32	04-1247/32
32,5	04-1244/32,5	04-1246/32,5	04-1245/32,5	04-1247/32,5
33	04-1244/33	04-1246/33	04-1245/33	04-1247/33
33,5	04-1244/33,5	04-1246/33,5	04-1245/33,5	04-1247/33,5
34	04-1244/34	04-1246/34	04-1245/34	04-1247/34
34,5	04-1244/34,5	04-1246/34,5	04-1245/34,5	04-1247/34,5
35	04-1244/35	04-1246/35	04-1245/35	04-1247/35
35,5	04-1244/35,5	04-1246/35,5	04-1245/35,5	04-1247/35,5
36	04-1244/36	04-1246/36	04-1245/36	04-1247/36
36,5	04-1244/36,5	04-1246/36,5	04-1245/36,5	04-1247/36,5
37	04-1244/37	04-1246/37	04-1245/37	04-1247/37
37,5	04-1244/37,5	04-1246/37,5	04-1245/37,5	04-1247/37,5
38	04-1244/38	04-1246/38	04-1245/38	04-1247/38
38,5	04-1244/38,5	04-1246/38,5	04-1245/38,5	04-1247/38,5
39	04-1244/39	04-1246/39	04-1245/39	04-1247/39
39,5	04-1244/39,5	04-1246/39,5	04-1245/39,5	04-1247/39,5
40	04-1244/40	04-1246/40	04-1245/40	04-1247/40
40,5	04-1244/40,5	04-1246/40,5	04-1245/40,5	04-1247/40,5
41	04-1244/41	04-1246/41	04-1245/41	04-1247/41
41,5	04-1244/41,5	04-1246/41,5	04-1245/41,5	04-1247/41,5
42	04-1244/42	04-1246/42	04-1245/42	04-1247/42

**Roth ist ein Warenzeichen der Fa. A-Company

Dreifach-Tube mit Häkchen und HG-Tube auf Band (die Abbildungen zeigen zur besseren Darstellung nur die Tubes)



Roth** .018" und .022"

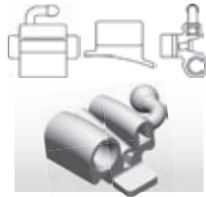

Dreifach-Tube Oberkiefer

- HG occlusal: 1,15 mm .045" Ø
- Torque: - 10°, Distal offset: 8°

Verpackungseinheit der Bänder: 5 Stück

Größe	Zahn 16	Zahn 26	Zahn 16	Zahn 26
	.018"	.018"	.022"	.022"
	Bestell-Nr.	Bestell-Nr.	Bestell-Nr.	Bestell-Nr.
29	04-1248/29	04-1250/29	04-1249/29	04-1251/29
29,5	04-1248/29,5	04-1250/29,5	04-1249/29,5	04-1251/29,5
30	04-1248/30	04-1250/30	04-1249/30	04-1251/30
30,5	04-1248/30,5	04-1250/30,5	04-1249/30,5	04-1251/30,5
31	04-1248/31	04-1250/31	04-1249/31	04-1251/31
31,5	04-1248/31,5	04-1250/31,5	04-1249/31,5	04-1251/31,5
32	04-1248/32	04-1250/32	04-1249/32	04-1251/32
32,5	04-1248/32,5	04-1250/32,5	04-1249/32,5	04-1251/32,5
33	04-1248/33	04-1250/33	04-1249/33	04-1251/33
33,5	04-1248/33,5	04-1250/33,5	04-1249/33,5	04-1251/33,5
34	04-1248/34	04-1250/34	04-1249/34	04-1251/34
34,5	04-1248/34,5	04-1250/34,5	04-1249/34,5	04-1251/34,5
35	04-1248/35	04-1250/35	04-1249/35	04-1251/35
35,5	04-1248/35,5	04-1250/35,5	04-1249/35,5	04-1251/35,5
36	04-1248/36	04-1250/36	04-1249/36	04-1251/36
36,5	04-1248/36,5	04-1250/36,5	04-1249/36,5	04-1251/36,5
37	04-1248/37	04-1250/37	04-1249/37	04-1251/37
37,5	04-1248/37,5	04-1250/37,5	04-1249/37,5	04-1251/37,5
38	04-1248/38	04-1250/38	04-1249/38	04-1251/38
38,5	04-1248/38,5	04-1250/38,5	04-1249/38,5	04-1251/38,5
39	04-1248/39	04-1250/39	04-1249/39	04-1251/39
39,5	04-1248/39,5	04-1250/39,5	04-1249/39,5	04-1251/39,5
40	04-1248/40	04-1250/40	04-1249/40	04-1251/40
40,5	04-1248/40,5	04-1250/40,5	04-1249/40,5	04-1251/40,5
41	04-1248/41	04-1250/41	04-1249/41	04-1251/41
41,5	04-1248/41,5	04-1250/41,5	04-1249/41,5	04-1251/41,5
42	04-1248/42	04-1250/42	04-1249/42	04-1251/42

MBT*** .022"

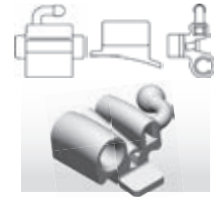

Dreifach-Tube Oberkiefer

- HG occlusal: 1,15 mm .045" Ø
- Torque: - 10°, Distal offset: 8°

Verpackungseinheit der Bänder: 5 Stück

Größe	Zahn 16	Zahn 26
	.022"	.022"
	Bestell-Nr.	Bestell-Nr.
29	04-1380/29	04-1381/29
29,5	04-1380/29,5	04-1381/29,5
30	04-1380/30	04-1381/30
30,5	04-1380/30,5	04-1381/30,5
31	04-1380/31	04-1381/31
31,5	04-1380/31,5	04-1381/31,5
32	04-1380/32	04-1381/32
32,5	04-1380/32,5	04-1381/32,5
33	04-1380/33	04-1381/33
33,5	04-1380/33,5	04-1381/33,5
34	04-1380/34	04-1381/34
34,5	04-1380/34,5	04-1381/34,5
35	04-1380/35	04-1381/35
35,5	04-1380/35,5	04-1381/35,5
36	04-1380/36	04-1381/36
36,5	04-1380/36,5	04-1381/36,5
37	04-1380/37	04-1381/37
37,5	04-1380/37,5	04-1381/37,5
38	04-1380/38	04-1381/38
38,5	04-1380/38,5	04-1381/38,5
39	04-1380/39	04-1381/39
39,5	04-1380/39,5	04-1381/39,5
40	04-1380/40	04-1381/40
40,5	04-1380/40,5	04-1381/40,5
41	04-1380/41	04-1381/41
41,5	04-1380/41,5	04-1381/41,5
42	04-1380/42	04-1381/42

**Roth ist ein Warenzeichen der Fa. A-Company

***MBT ist ein Warenzeichen der Fa. 3 M Orthodontics

Prämolarenbänder



Verpackungseinheit der Bänder: 5 Stück

	.018" Bestell-Nr.	.022" Bestell-Nr.
Starter-Kit: 95 Stück – OK Prämolarenband rechts/links, inkl. Tray	04-1936	04-1937
Starter-Kit: 95 Stück – UK 1. Prämolarenband rechts/links, inkl. Tray	04-1938	04-1939
Starter-Kit: 95 Stück – UK 2. Prämolarenband rechts/links, inkl. Tray	04-1940	04-1941

Standardmäßig werden die Bänder mit Setzlasche (Cleat) geliefert.

Bandgröße	1	2	3	4	5	6	7	8	9	10	11	12	13	14	15	16	17	18	19	20	21	22	23	24	25	26	27	28	29	30	31	32
Stückzahl, Starter-Kit ▶ 95 Stück	0	0	0	0	0	0	5	5	5	5	5	5	5	5	5	5	5	5	5	5	5	5	5	5	5	0	0	0	0	0	0	0

Auch als blanke Bänder lieferbar:

	Bestell-Nr.
5 Stück: OK Prämolarenband	04-2201
5 Stück: UK Prämolarenband	04-2202



Prämolarenbänder



Prämolarenband .018" und .022"

Oberkiefer

- Torque: -7°, Angulation: 0°

Verpackungseinheit der Bänder: 5 Stück

Größe	Zahn 14/15 und 24/25	Zahn 14/15 und 24/25
	.018" Bestell-Nr.	.022" Bestell-Nr.
1	04-1930/1	04-1933/1
2	04-1930/2	04-1933/2
3	04-1930/3	04-1933/3
4	04-1930/4	04-1933/4
5	04-1930/5	04-1933/5
6	04-1930/6	04-1933/6
7	04-1930/7	04-1933/7
8	04-1930/8	04-1933/8
9	04-1930/9	04-1933/9
10	04-1930/10	04-1933/10
11	04-1930/11	04-1933/11
12	04-1930/12	04-1933/12
13	04-1930/13	04-1933/13
14	04-1930/14	04-1933/14
15	04-1930/15	04-1933/15
16	04-1930/16	04-1933/16
17	04-1930/17	04-1933/17
18	04-1930/18	04-1933/18
19	04-1930/19	04-1933/19
20	04-1930/20	04-1933/20
21	04-1930/21	04-1933/21
22	04-1930/22	04-1933/22
23	04-1930/23	04-1933/23
24	04-1930/24	04-1933/24
25	04-1930/25	04-1933/25
26	04-1930/26	04-1933/26
27	04-1930/27	04-1933/27
28	04-1930/28	04-1933/28
29	04-1930/29	04-1933/29
30	04-1930/30	04-1933/30
31	04-1930/31	04-1933/31
32	04-1930/32	04-1933/32

Prämolarenbänder



1. Prämolarenband .018" und .022"

Unterkiefer

- Torque: -17°, Angulation: 0°

Verpackungseinheit der Bänder: 5 Stück

Größe	Zahn 34/44	Zahn 34/44
	.018" Bestell-Nr.	.022" Bestell-Nr.
1	04-1931/1	04-1934/1
2	04-1931/2	04-1934/2
3	04-1931/3	04-1934/3
4	04-1931/4	04-1934/4
5	04-1931/5	04-1934/5
6	04-1931/6	04-1934/6
7	04-1931/7	04-1934/7
8	04-1931/8	04-1934/8
9	04-1931/9	04-1934/9
10	04-1931/10	04-1934/10
11	04-1931/11	04-1934/11
12	04-1931/12	04-1934/12
13	04-1931/13	04-1934/13
14	04-1931/14	04-1934/14
15	04-1931/15	04-1934/15
16	04-1931/16	04-1934/16
17	04-1931/17	04-1934/17
18	04-1931/18	04-1934/18
19	04-1931/19	04-1934/19
20	04-1931/20	04-1934/20
21	04-1931/21	04-1934/21
22	04-1931/22	04-1934/22
23	04-1931/23	04-1934/23
24	04-1931/24	04-1934/24
25	04-1931/25	04-1934/25
26	04-1931/26	04-1934/26
27	04-1931/27	04-1934/27
28	04-1931/28	04-1934/28
29	04-1931/29	04-1934/29
30	04-1931/30	04-1934/30
31	04-1931/31	04-1934/31
32	04-1931/32	04-1934/32

2. Prämolarenband .018" und .022"

Unterkiefer

- Torque: -22°, Angulation: 0°

Verpackungseinheit der Bänder: 5 Stück

Größe	Zahn 35/45	Zahn 35/45
	.018" Bestell-Nr.	.022" Bestell-Nr.
1	04-1932/1	04-1935/1
2	04-1932/2	04-1935/2
3	04-1932/3	04-1935/3
4	04-1932/4	04-1935/4
5	04-1932/5	04-1935/5
6	04-1932/6	04-1935/6
7	04-1932/7	04-1935/7
8	04-1932/8	04-1935/8
9	04-1932/9	04-1935/9
10	04-1932/10	04-1935/10
11	04-1932/11	04-1935/11
12	04-1932/12	04-1935/12
13	04-1932/13	04-1935/13
14	04-1932/14	04-1935/14
15	04-1932/15	04-1935/15
16	04-1932/16	04-1935/16
17	04-1932/17	04-1935/17
18	04-1932/18	04-1935/18
19	04-1932/19	04-1935/19
20	04-1932/20	04-1935/20
21	04-1932/21	04-1935/21
22	04-1932/22	04-1935/22
23	04-1932/23	04-1935/23
24	04-1932/24	04-1935/24
25	04-1932/25	04-1935/25
26	04-1932/26	04-1935/26
27	04-1932/27	04-1935/27
28	04-1932/28	04-1935/28
29	04-1932/29	04-1935/29
30	04-1932/30	04-1935/30
31	04-1932/31	04-1935/31
32	04-1932/32	04-1935/32

Klebetubes, einfach mit Haken

- Nickelfrei
- MIM-Technologie
- Mit Einführhilfe
- Klebetubes mit identischen Artikelnummern können für die jeweiligen Quadranten benutzt werden



Verpackungseinheit der Klebetubes: 10 Stück

Oberkiefer		Zahn 16/17 .018" Bestell-Nr.	Zahn 26/27 .018" Bestell-Nr.	Zahn 16/17 .022" Bestell-Nr.	Zahn 26/27 .022" Bestell-Nr.
Torque	Rotation				
0°	0°	04-0745	04-0747	04-0746	04-0748
Unterkiefer		Zahn 46/47 .018" Bestell-Nr.	Zahn 36/37 .018" Bestell-Nr.	Zahn 46/47 .022" Bestell-Nr.	Zahn 36/37 .022" Bestell-Nr.
Torque	Rotation				
0°	0°	04-0747	04-0745	04-0748	04-0746
Oberkiefer		Zahn 16/17 .018" Bestell-Nr.	Zahn 26/27 .018" Bestell-Nr.	Zahn 16/17 .022" Bestell-Nr.	Zahn 26/27 .022" Bestell-Nr.
Torque	Rotation				
-10°	8°	04-0749	04-0751	04-0750	04-0752
Unterkiefer		Zahn 46/47 .018" Bestell-Nr.	Zahn 36/37 .018" Bestell-Nr.	Zahn 46/47 .022" Bestell-Nr.	Zahn 36/37 .022" Bestell-Nr.
Torque	Rotation				
-20°	8°	-	-	04-0992	04-0993
Unterkiefer		Zahn 46/47 .018" Bestell-Nr.	Zahn 36/37 .018" Bestell-Nr.	Zahn 46/47 .022" Bestell-Nr.	Zahn 36/37 .022" Bestell-Nr.
Torque	Rotation				
-25°	8°	04-0753	04-0755	04-0754	04-0756

Klebetubes, einfach mit Haken

- Der formbare Haken erhöht den Patientenkomfort und vermeidet Zahnfleischstörungen
- Leichtes Einführen des Bogen durch trichterförmige Öffnung
- Permanente Markierung
- Anatomische Form



Verpackungseinheit der Klebetubes: 10 Stück

Oberkiefer		Zahn 17 .018" Bestell-Nr.	Zahn 27 .018" Bestell-Nr.	Zahn 17 .022" Bestell-Nr.	Zahn 27 .022" Bestell-Nr.
Torque	Distal offset				
-14°	10°	-	-	04-2089	04-2090
Unterkiefer		Zahn 47 .018" Bestell-Nr.	Zahn 37 .018" Bestell-Nr.	Zahn 47 .022" Bestell-Nr.	Zahn 37 .022" Bestell-Nr.
Torque	Distal offset				
-20°	0°	-	-	04-2091	04-2092
Oberkiefer		Zahn 16/17 .018" Bestell-Nr.	Zahn 26/27 .018" Bestell-Nr.	Zahn 16/17 .022" Bestell-Nr.	Zahn 26/27 .022" Bestell-Nr.
Torque	Distal offset				
0°	0°	04-2333	04-2334	-	-
Unterkiefer		Zahn 46/47 .018" Bestell-Nr.	Zahn 36/37 .018" Bestell-Nr.	Zahn 46/47 .022" Bestell-Nr.	Zahn 36/37 .022" Bestell-Nr.
Torque	Distal offset				
0°	0°	04-2334	04-2333	-	-

Klebetubes, einfach mit Haken

- Farbkodierung aller Quadranten
- Leichtes Einführen des Bogen durch trichterförmige Öffnung
- Anatomische Form



Verpackungseinheit der Klebetubes: 10 Stück

Oberkiefer		Zahn 16 .018" Bestell-Nr.	Zahn 26 .018" Bestell-Nr.	Zahn 16 .022" Bestell-Nr.	Zahn 26 .022" Bestell-Nr.
Torque	Distal offset				
-14°	10°	04-1515	04-1516	04-1519	04-1520
Unterkiefer		Zahn 46 .018" Bestell-Nr.	Zahn 36 .018" Bestell-Nr.	Zahn 46 .022" Bestell-Nr.	Zahn 36 .022" Bestell-Nr.
Torque	Distal offset				
-30°	4°	04-1517	04-1518	04-1521	04-1522
-20°	0°	-	-	04-1525	04-1526
Oberkiefer		Zahn 17 .018" Bestell-Nr.	Zahn 27 .018" Bestell-Nr.	Zahn 17 .022" Bestell-Nr.	Zahn 27 .022" Bestell-Nr.
Torque	Distal offset				
-14°	10°	04-1527	04-1528	04-1531	04-1532
Unterkiefer		Zahn 47 .018" Bestell-Nr.	Zahn 37 .018" Bestell-Nr.	Zahn 47 .022" Bestell-Nr.	Zahn 37 .022" Bestell-Nr.
Torque	Distal offset				
-30°	4°	04-1529	04-1530	04-1533	04-1534

Verpackungseinheit der Klebetubes: 10 Stück



Unterkiefer		Zahn 47 .018" Bestell-Nr.	Zahn 37 .018" Bestell-Nr.	Zahn 47 .022" Bestell-Nr.	Zahn 37 .022" Bestell-Nr.
Torque	Distal offset				
-10°	0°	-	-	04-1537	04-1538

Klebetubes, zweifach mit Knopfhäkchen

- Nickelfrei: 04-0773/04-0774/04-0775/04-0776
- Klebetubes mit identischen Artikelnummern können für die jeweiligen Quadranten benutzt werden



Verpackungseinheit der Klebetubes: 10 Stück

Oberkiefer		Zahn 16 .018" Bestell-Nr.	Zahn 26 .018" Bestell-Nr.	Zahn 16 .022" Bestell-Nr.	Zahn 26 .022" Bestell-Nr.
Torque	Rotation				
0°	0°	04-0773	04-0775	04-0774	04-0776
Unterkiefer		Zahn 46 .018" Bestell-Nr.	Zahn 36 .018" Bestell-Nr.	Zahn 46 .022" Bestell-Nr.	Zahn 36 .022" Bestell-Nr.
Torque	Rotation				
0°	0°	04-0775	04-0773	04-0776	04-0774
-25°	8°	04-0777	04-0779	04-0778	04-0780

Verpackungseinheit der Klebetubes: 10 Stück

Oberkiefer		Zahn 16 .018" Bestell-Nr.	Zahn 26 .018" Bestell-Nr.	Zahn 16 .022" Bestell-Nr.	Zahn 26 .022" Bestell-Nr.
Torque	Rotation				
-14°	8°	04-1272	04-1274	04-1273	04-1275



Verpackungseinheit der Klebetubes: 10 Stück

Unterkiefer		Zahn 46 .018" Bestell-Nr.	Zahn 36 .018" Bestell-Nr.	Zahn 46 .022" Bestell-Nr.	Zahn 36 .022" Bestell-Nr.
Torque	Rotation				
-30°	8°	04-1336	04-1338	04-1337	04-1339



Verpackungseinheit der Klebetubes: 10 Stück

Unterkiefer		Zahn 46 .018" Bestell-Nr.	Zahn 36 .018" Bestell-Nr.	Zahn 46 .022" Bestell-Nr.	Zahn 36 .022" Bestell-Nr.
Torque	Rotation				
-20°	0°	04-1631	04-1632	-	-



Klebetubes

Klebetube für impaktierte Zähne

Verpackungseinheit der Klebetubes: 10 Stück



Unterkiefer		Zahn 47/37 .018" Bestell-Nr.	Zahn 47/37 .022" Bestell-Nr.
Torque	Rotation		
- 15°	0°	04-0781	04-0782

Klebebracket für Molaren

Verpackungseinheit der Klebebrackets : 10 Stück



Oberkiefer		Zahn 16/26 .018" Bestell-Nr.	Zahn 16/26 .022" Bestell-Nr.
Torque	Rotation		
0°	0°	04-0785	04-0786
Unterkiefer		Zahn 46/36 .018" Bestell-Nr.	Zahn 46/36 .022" Bestell-Nr.
Torque	Rotation		
0°	0°	04-0785	04-0786

Kreuzröhrchen .022"

	Bestell-Nr.
10 Stück: Kreuzröhrchen .022"	04-1157



Klebeknöpfechen

Metall Klebeknöpfechen

- Gewölbt

	Bestell-Nr.
10 Stück: Klebeknöpfechen, gewölbt	04-0787

- Flach

	Bestell-Nr.
10 Stück: Klebeknöpfechen, flach – a	04-0788
10 Stück: Klebeknöpfechen, flach – b	04-1976

- Ovale Basis

	Bestell-Nr.
10 Stück: Klebeknöpfechen, ovale Basis	04-2465



Keramik-Klebeknöpfechen

- Gewölbte Basis
- Für Eckzähne und Prämolaren, sowohl lingual als auch bukkal zu kleben
- Geeignet für die Aligner-Therapie

	Bestell-Nr.
10 Stück: Keramik-Klebeknöpfechen – a	04-0866
10 Stück: Keramik-Klebeknöpfechen – b	04-2463



Klebeknöpfechen mit Schlaufe (Coil Eyelet)

- Mit flacher Klebebasis

	Bestell-Nr.
10 Stück: Klebeknöpfechen mit Schlaufe (Coil Eyelet)	04-1974



Zubehör

Häkchen

- Mit flachem Profil
- Auch als Spikes zu verwenden

	Bestell-Nr.
10 Stück: Häkchen	04-0789



Spikes

- Aus Edelstahl
- Zur Behandlung bei offenem Biss

	Bestell-Nr.
10 Stück: Spikes	04-2464



Klebeöse

- Mit flachem Profil

	Bestell-Nr.
10 Stück: Klebeöse	04-0864



Bracketvorbereitungstray

	Bestell-Nr.
40 Stück: Bracketvorbereitungstray	04-0994



Zug-Kette

- Zug-Kette für retinierte Zähne
- Ideal zur Einordnung verlagerter Zähne
- Aus Edelstahl
- Durch das aufgeraute Pad – optimale Haftfestigkeit
- Nachaktivierung durch Entfernen einzelner Kettenglieder



Zug-Kette

10 Stück: Zug-Kette	Bestell-Nr. 04-1056
---------------------	------------------------



Zug-Kette, feingliederig

10 Stück: Zug-Kette, feingliederig	Bestell-Nr. 04-1977
------------------------------------	------------------------



Zug-Kette, 24 Karat vergoldet

5 Stück: Zug-Kette, 24 Karat vergoldet	Bestell-Nr. 04-1633
1 Stück: Zug-Kette, 24 Karat vergoldet	04-1978



C & C™-System – Reliance

- Zugkette inkl. Klebeform von Reliance 24 Karat vergoldet
- Passt sich perfekt und anatomisch an die verfügbare exponierte Zahnfläche an
- Erzielt eine gleichbleibend höhere Haftkraft
- Eliminiert Trauma, Unbehagen und Schmerzen beim Debonding

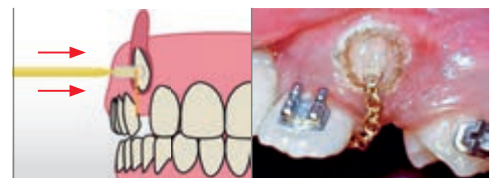

	Bestell-Nr.
1 Set: Klebe-Attachment OVAL C & C™ inkl. Halter	04-2655
1 Set: Klebe-Attachment PAD C & C™ inkl. Halter	04-2656
1 Stück: Klebe-Attachment OVAL C & C™	04-2657
1 Stück: Klebe-Attachment PAD C & C™	04-2658
1 Stück: Halter für C & C™ Attachment, einzeln	04-2659

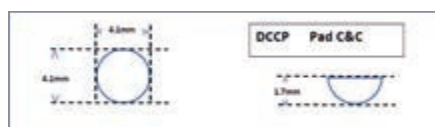



Drähte

Drähte

Bögen	ab Seite 48
Nickel-Titan Bögen	Seite 48-54
Nickel-Titanium Stangendrähte/Spulen	Seite 54
Beta-Titan (nickelfrei) Bögen	Seite 58
Beta-Titan (nickelfrei) Stangendrähte	Seite 58
Stahlrähte Bögen	Seite 59-62
Stahl Stangendrähte	Seite 63
Formalloy Bögen	Seite 66
Formalloy Stangendrähte	Seite 67
Versilte Bögen	Seite 54, 64-65
Versilte Stangendrähte/Spulen	Seite 64
Bogenständer	Seite 68
Federn	Seite 69-70
Intraorales Zubehör	ab Seite 71
Drahtligaturen	ab Seite 74



**Sparen Sie durch
Staffelpreise.**

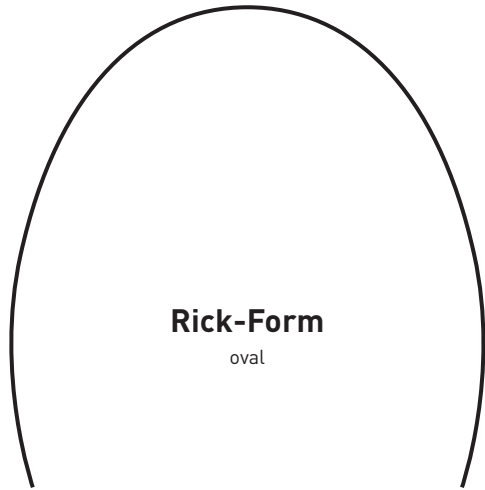

Rick-Form
oval

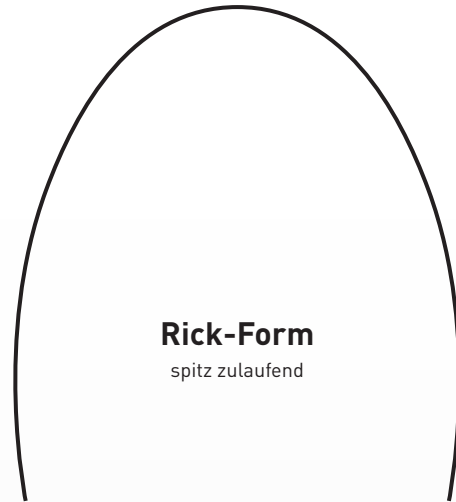

Rick-Form
spitz zulaufend

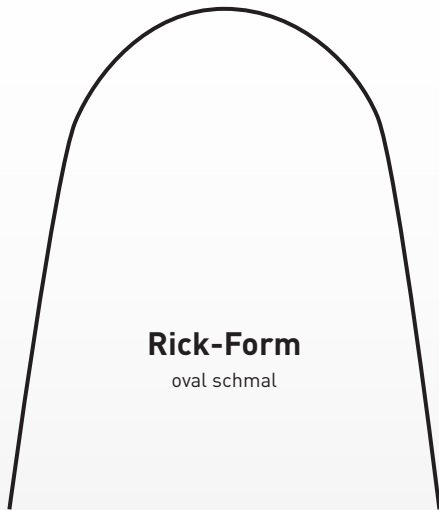

Rick-Form
oval schmal

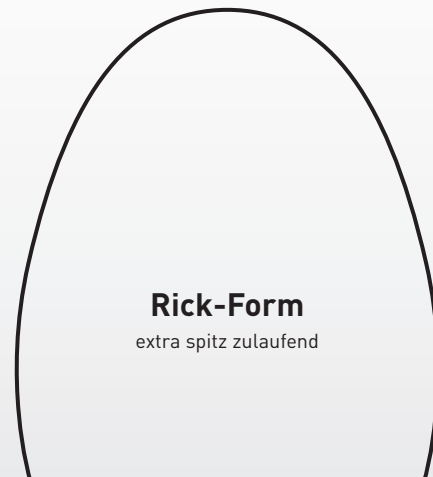

Rick-Form
extra spitz zulaufend

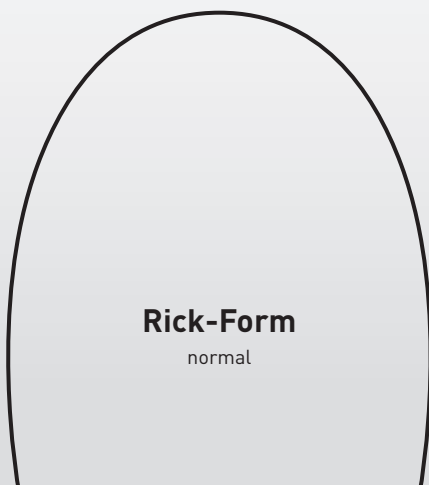

Rick-Form
normal

Originalgrößen

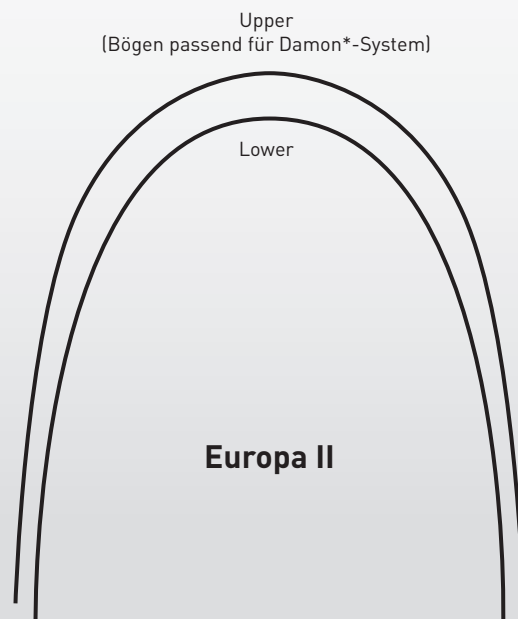
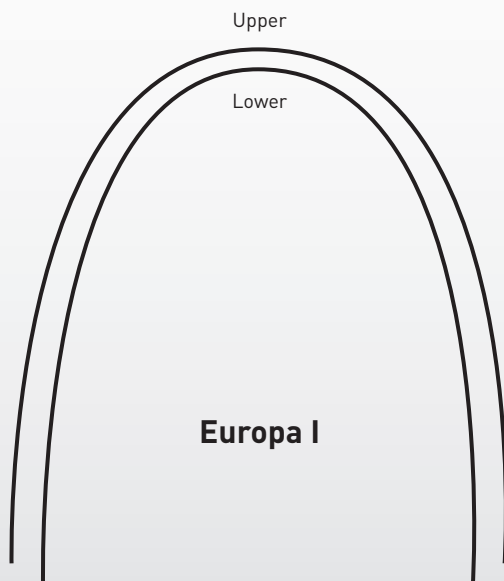
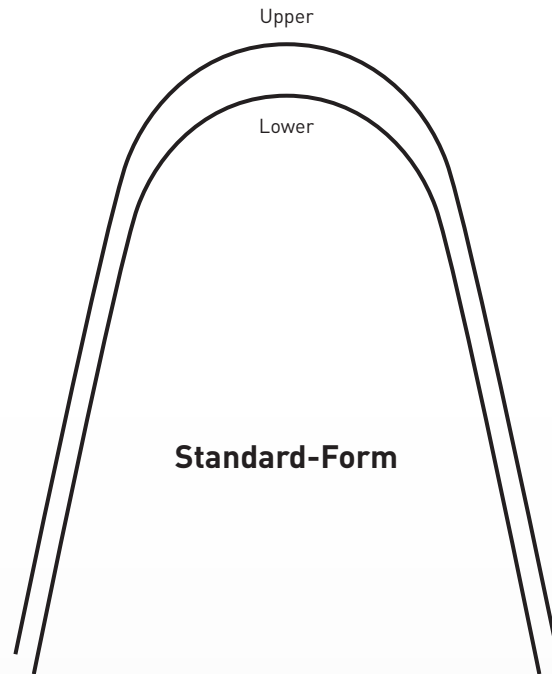
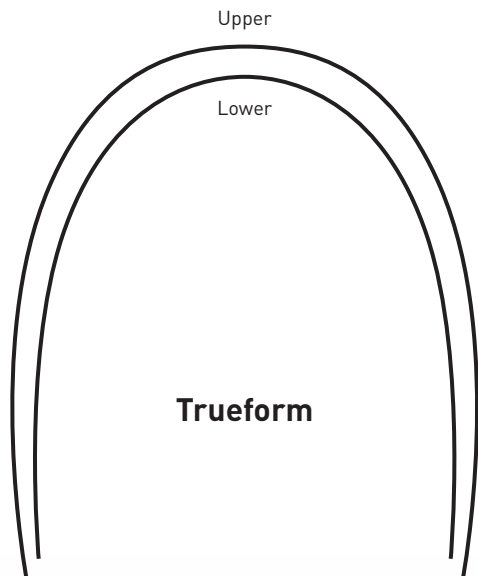

Originalgrößen

* Damon ist ein Warenzeichen der Fa.Ormco

Bögen

Nickel-Titanium, superelastisch

- Gelaserte, permanente Mittenmarkierung
- Diamantgezogene Oberfläche
- Hohe Formbeständigkeit
- Große Arbeitsbreite
- Kraftbegrenzung durch Superelastizität
- Eingeschränkt biegsam
- Geringe Friktion

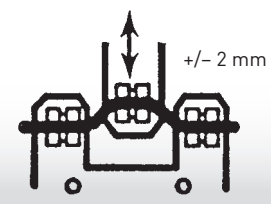

● Rund	True-Form Oberkiefer		True-Form Unterkiefer		True-Form Dimpled Oberkiefer		True-Form Dimpled Unterkiefer	
	Bestell-Nr. 10 Stück	Bestell-Nr. 100 Stück	Bestell-Nr. 10 Stück	Bestell-Nr. 100 Stück	Bestell-Nr. 10 Stück	Bestell-Nr. 100 Stück	Bestell-Nr. 10 Stück	Bestell-Nr. 100 Stück
.012"	01-0099	01-0099.2	01-0100	01-0100.2	01-0147	-	01-0148	-
.014"	01-0101	01-0101.2	01-0102	01-0102.2	01-0149	-	01-0150	-
.016"	01-0103	01-0103.2	01-0104	01-0104.2	01-0151	-	01-0152	-
.018"	01-0105	01-0105.2	01-0106	01-0106.2	01-0153	-	01-0154	-
.020"	01-0107	01-0107.2	01-0108	01-0108.2	-	-	-	-

■ Vierkant	Bestell-Nr. 10 Stück	Bestell-Nr. 100 Stück	Bestell-Nr. 10 Stück	Bestell-Nr. 100 Stück	Bestell-Nr. 10 Stück	Bestell-Nr. 100 Stück	Bestell-Nr. 10 Stück	Bestell-Nr. 100 Stück
	.016" x .016"	01-0109	01-0109.2	01-0110	01-0110.2	01-0157	-	01-0158
.016" x .022"	01-0111	01-0111.2	01-0112	01-0112.2	01-0159	-	01-0160	-
.017" x .025"	01-0113	01-0113.2	01-0114	01-0114.2	01-0161	-	01-0162	-
.018" x .018"	01-0115	01-0115.2	01-0116	01-0116.2	-	-	-	-
.018" x .025"	01-0117	01-0117.2	01-0118	01-0118.2	-	-	-	-
.019" x .025"	01-0119	01-0119.2	01-0120	01-0120.2	-	-	-	-
.021" x .025"	01-0121	01-0121.2	01-0122	01-0122.2	-	-	-	-

● Rund	Standard-Form Oberkiefer		Standard-Form Unterkiefer	
	Bestell-Nr. 10 Stück	Bestell-Nr. 100 Stück	Bestell-Nr. 10 Stück	Bestell-Nr. 100 Stück
.012"	01-0123	01-0123.2	01-0124	01-0124.2
.014"	01-0125	01-0125.2	01-0126	01-0126.2
.016"	01-0127	01-0127.2	01-0128	01-0128.2
.018"	01-0129	01-0129.2	01-0130	01-0130.2

■ Vierkant	Bestell-Nr. 10 Stück	Bestell-Nr. 100 Stück	Bestell-Nr. 10 Stück	Bestell-Nr. 100 Stück
	.016" x .016"	01-0133	01-0133.2	01-0134
.016" x .022"	01-0135	01-0135.2	01-0136	01-0136.2
.017" x .025"	01-0137	01-0137.2	01-0138	01-0138.2
.018" x .018"	01-0139	01-0139.2	01-0140	01-0140.2
.019" x .025"	01-0143	01-0143.2	01-0144	01-0144.2
.021" x .025"	01-0145	01-0145.2	01-0146	01-0146.2



Bögen für selbstligierende Brackets (passend für Damon*-Systeme)

Nickel-Titanium, superelastisch



	Oberkiefer Bögen passend für Damon*-Systeme	Unterkiefer	Mit Stopps – Oberkiefer Bögen passend für Damon*-Systeme	Mit Stopps – Unterkiefer
● Rund	Bestell-Nr. 10 Stück	Bestell-Nr. 10 Stück	Bestell-Nr. 10 Stück	Bestell-Nr. 10 Stück
.012"	01-1065	01-1066	01-1151	01-1152
.013"	01-1067	01-1068	01-1079	01-1080
.014"	01-1069	01-1070	01-1153	01-1154
.016"	01-1071	01-1072	01-1081	01-1082
.018"	01-1145	01-1146	01-1155	01-1156
■ Vierkant	Bestell-Nr. 10 Stück	Bestell-Nr. 10 Stück	Bestell-Nr. 10 Stück	Bestell-Nr. 10 Stück
.014" x .025"	01-1073	01-1074	01-1083	01-1084
.016" x .016"	01-1282	01-1283	–	–
.016" x .022"	01-1147	01-1148	01-1297	01-1298
.016" x .025"	01-1075	01-1076	01-1085	01-1086
.017" x .025"	01-1177	01-1178	01-1185	01-1186
.018" x .025"	01-1077	01-1078	01-1087	01-1088
.019" x .025"	01-1149	01-1150	–	–
.021" x .025"	01-1181	01-1182	–	–



	Euro-Form I Oberkiefer		Euro-Form I Unterkiefer	
● Rund	Bestell-Nr. 10 Stück	Bestell-Nr. 100 Stück	Bestell-Nr. 10 Stück	Bestell-Nr. 100 Stück
.012"	01-1303	01-1303.2	01-1304	01-1304.2
.014"	01-1305	01-1305.2	01-1306	01-1306.2
.016"	01-1307	01-1307.2	01-1309	01-1309.2
.018"	01-1310	01-1310.2	01-1311	01-1311.2
.020"	01-1312	01-1312.2	01-1313	01-1313.2
■ Vierkant	Bestell-Nr. 10 Stück	Bestell-Nr. 100 Stück	Bestell-Nr. 10 Stück	Bestell-Nr. 100 Stück
.016" x .016"	01-1314	01-1314.2	01-1315	01-1315.2
.016" x .022"	01-1318	01-1318.2	01-1320	01-1320.2
.017" x .025"	01-1321	01-1321.2	01-1322	01-1322.2
.018" x .018"	01-1316	01-1316.2	01-1317	01-1317.2
.018" x .025"	01-1323	01-1323.2	01-1324	01-1324.2
.019" x .025"	01-1325	01-1325.2	01-1326	01-1326.2
.021" x .025"	01-1327	01-1327.2	01-1328	01-1328.2



Sparen Sie durch Staffelpreise.

Bitte beachten Sie die Mengenangabe in unserer Preisliste.

smile-Spar-Verkaufseinheit: 100 Stück



* Damon ist ein Warenzeichen der Fa. Ormco

Bögen

Nickel-Titanium-Spee-Bögen

- Superelastisch
- Bissöffnung
- Bisschließung
- Torquekontrolle in der Front
- Protrusion der Frontzähne







	Oberkiefer	Unterkiefer
● Rund	Bestell-Nr. 10 Stück	Bestell-Nr. 10 Stück
.012"	01-0279	01-0280
.014"	01-0281	01-0282
.016"	01-0283	01-0284
.018"	01-0285	01-0286
.020"	01-0287	01-0288



	Oberkiefer	Unterkiefer
■ Vierkant	Bestell-Nr. 10 Stück	Bestell-Nr. 10 Stück
.016" x .016"	01-0289	01-0290
.016" x .022"	01-0291	01-0292
.017" x .025"	01-0293	01-0294
.019" x .025"	01-0297	01-0298
-	-	-

Bögen

Rick-Formen, Nickel-Titanium, superelastisch

 Normal	● Rund	Bestell-Nr. 10 Stück	■ Vierkant	Bestell-Nr. 10 Stück
	.012"	01-0505	.016" x .016"	01-0530
	.014"	01-0506	.016" x .022"	01-0531
	.016"	01-0507	.017" x .025"	01-0532
	.018"	01-0508	.019" x .025"	01-0535
–	–	–	–	–
 Spitz zulaufend	● Rund	Bestell-Nr. 10 Stück	■ Vierkant	Bestell-Nr. 10 Stück
	.012"	01-0510	.016" x .016"	01-0537
	.014"	01-0511	.016" x .022"	01-0538
	.016"	01-0512	.017" x .025"	01-0539
	–	–	–	–
–	–	–	–	–
 Oval	● Rund	Bestell-Nr. 10 Stück	■ Vierkant	Bestell-Nr. 10 Stück
	–	–	.016" x .016"	01-0544
	–	–	.016" x .022"	01-0545
	–	–	.017" x .025"	01-0546
	–	–	–	–
–	–	–	–	–
 Extra spitz zulaufend	● Rund	Bestell-Nr. 10 Stück	■ Vierkant	Bestell-Nr. 10 Stück
	.012"	01-0520	.016" x .016"	01-0551
	.014"	01-0521	.016" x .022"	01-0552
	.016"	01-0522	.017" x .025"	01-0553
	.018"	01-0523	.019" x .025"	01-0556
–	–	–	–	–
 Oval schmal	● Rund	Bestell-Nr. 10 Stück	■ Vierkant	Bestell-Nr. 10 Stück
	.012"	01-0525	.016" x .016"	01-0558
	.014"	01-0526	.016" x .022"	01-0559
	.016"	01-0527	.017" x .025"	01-0560
	.018"	01-0528	.019" x .025"	01-0563
–	–	–	–	–

Bögen für selbstligierende Brackets (passend für Damon*-Systeme)

Pre-Torqued Nickel-Titanium-Bögen

NEU bei smiledental®: Hygienisch verpackt in Solopacks!

■ Vierkant	Abstand	Oberkiefer	Unterkiefer
		Bögen passend für Damon*-Systeme Bestell-Nr. 10 Stück	Bestell-Nr. 10 Stück
.016" x .025"	28 mm	-	01-1288
.016" x .025"	34 mm	01-1289	-
.016" x .025"	38 mm	01-1290	-
.017" x .025"	28 mm	-	01-1291
.017" x .025"	34 mm	01-1292	-
.017" x .025"	38 mm	01-1293	-
.019" x .025"	28 mm	-	01-1294
.019" x .025"	34 mm	01-1295	-
.019" x .025"	38 mm	01-1296	-



Messen Sie mit dem Lineal intraoral oder am Modell entlang der Inzisalkante. In der Regel werden im Unterkiefer 28 mm und für den Oberkiefer 34 mm oder 38 mm eingesetzt.

Bogenform Euro II / Bögen passend für Damon*-Systeme



- Nickel-Titanium-Bögen mit 20° Torque im Frontzahnsegment
- Durch die hohe Elastizität des NiTi-Bogens kann ein Torque bereits frühzeitig übertragen werden
- Durch Wenden des Bogens ist ein labialer oder lingualer Torque indizierbar

Reduzierung des Bracket-Lagerbestandes in der Praxis durch Einsatz von Torque-Bögen. Einstellung der High-Torque/Low-Torque-Werte der Frontzähne mit den smile-Torque-Bögen.

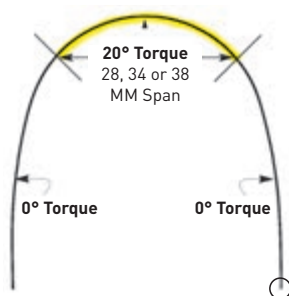



* Damon ist ein Warenzeichen der Fa.Ormco

Bögen

Nickel-Titanium Bögen, vestibulär beschichtet, zahnfarben

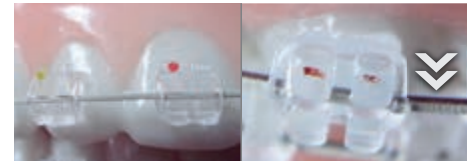
- Superelastisch
- Zahnfarbene Beschichtung
- Formbar
- Nur vestibulär beschichtet zur besseren Friktion



		True-Form Oberkiefer Bestell-Nr. 10 Stück	True-Form Unterkiefer Bestell-Nr. 10 Stück			True-Form Oberkiefer Bestell-Nr. 10 Stück	True-Form Unterkiefer Bestell-Nr. 10 Stück
● Rund				■ Vierkant			
.012"		01-1206	01-1207	.016" x .016"		01-1216	01-1217
.014"		01-1208	01-1209	.016" x .022"		01-1218	01-1219
.016"		01-1210	01-1211	.017" x .025"		01-1220	01-1221
.018"		01-1212	01-1213	.019" x .025"		01-1226	01-1227
-		-	-	.021" x .025"		01-1228	01-1229



Nickel-Titanium-Bögen, kunststoffbeschichtet, zahnfarben

NEU bei smiledental®: Hygienisch verpackt in Solopacks!

- Superelastisch
- Formbar
- Ästhetische Behandlung durch zahnfarbene Drahtbeschichtung

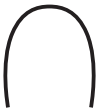
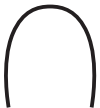

		True-Form Oberkiefer Bestell-Nr. 10 Stück	True-Form Unterkiefer Bestell-Nr. 10 Stück			True-Form Oberkiefer Bestell-Nr. 10 Stück	True-Form Unterkiefer Bestell-Nr. 10 Stück
● Rund				■ Vierkant			
.012"		01-1301	01-1302	.016" x .022"		01-0309	01-0310
.014"		01-0301	01-0302	.017" x .025"		01-1007	01-1008
.016"		01-0303	01-0304	.018" x .018"		01-0311	01-0312
.018"		01-0305	01-0306	.018" x .025"		01-0313	01-0314
.020"		01-0307	01-0308	.019" x .025"		01-0315	01-0316
-		-	-	.021" x .025"		01-0317	01-0318

		Euro-Form I Oberkiefer Bestell-Nr. 10 Stück	Euro-Form I Unterkiefer Bestell-Nr. 10 Stück			Euro-Form I Oberkiefer Bestell-Nr. 10 Stück	Euro-Form I Unterkiefer Bestell-Nr. 10 Stück
● Rund				■ Vierkant			
.012"		01-1353	01-1354	.016" x .022"		01-1365	01-1366
.014"		01-1355	01-1356	.017" x .025"		01-1367	01-1368
.016"		01-1357	01-1358	.019" x .025"		01-1371	01-1372
.018"		01-1359	01-1360	-		-	-

Bögen

Braided Kupfer-NiTi-Bögen

8-fach Flex

- Geringe Steifheit und besondere Flexibilität
- Einfaches Ligieren
- Füllt den Bracket-Slot
- Hohe Torque-Kontrolle
- Dauerhaft gleichbleibende Kraftabgabe durch den Kupfer-Anteil
- Satinierte Oberfläche
- Permanente Mittellinien-Markierung
- Initialer Bogen bei Fehlstellungen und in der Nivellierungsphase
- Finishing-Bogen zum Erhalt des Torques

		■ Vierkant	True-Form – Oberkiefer Bestell-Nr. 10 Stück	True-Form – Unterkiefer Bestell-Nr. 10 Stück
	.017" x .025"		01-1449	01-1450
	.021" x .025"		01-1451	01-1452
	-		-	-
	-		-	-



Stangendrähte und Spulen

- Diamantgezogene Oberfläche
- Superelastisch
- Formbar
- Konstant gleichbleibende Kräfte
- Geringe Friktion

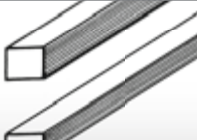
Nickel-Titanium-Stangen

		● Rund	Bestell-Nr. 10 Stück			■ Vierkant	Bestell-Nr. 10 Stück
	.012"		01-0077		.016" x .016"		01-0082
	.014"		01-0078		.016" x .022"		01-0083
	.016"		01-0079		.017" x .025"		01-0084
	.018"		01-0080		-		-
	-		-		-		-

Nickel-Titanium-Draht, Spule

		● Rund	Bestell-Nr. 10 Stück			● Rund	Bestell-Nr. 10 Stück
	.010"		01-1457		.016"		01-0093
	.012"		01-0089		-		-
	.014"		01-0091		-		-

Bögen

Thermalloy-Bögen

- Aktivierung durch Körpertemperatur (37°)
- Geringe Kräfte
- Leicht einzuligieren bei starker Fehlstellung
- Sehr gut formbar bei Zimmertemperatur
- Mittelmarkierung

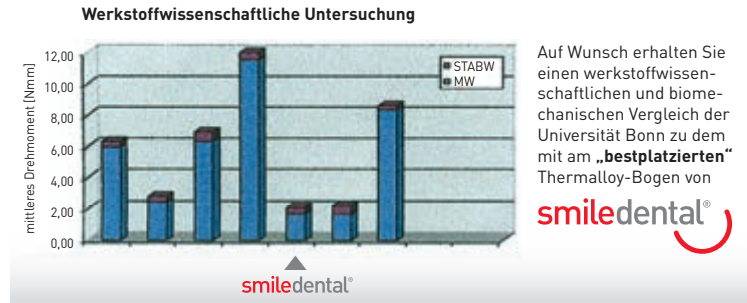

	True-Form Oberkiefer Bestell-Nr. 10 Stück	True-Form Unterkiefer Bestell-Nr. 10 Stück
● Rund		
.012"	01-0195	01-0196
.014"	01-0197	01-0198
.016"	01-0199	01-0200
.018"	01-0201	01-0202
.020"	01-0203	01-0204
	-	-
	-	-

	True-Form Oberkiefer Bestell-Nr. 10 Stück	True-Form Unterkiefer Bestell-Nr. 10 Stück
■ Vierkant		
.016" x .016"	01-0205	01-0206
.016" x .022"	01-0207	01-0208
.017" x .025"	01-0209	01-0210
.018" x .018"	01-0211	01-0212
.018" x .025"	01-0213	01-0214
.019" x .025"	01-0215	01-0216
.021" x .025"	01-0217	01-0218

	Standard-Form Oberkiefer Bestell-Nr. 10 Stück	Standard-Form Unterkiefer Bestell-Nr. 10 Stück
● Rund		
.012"	01-0219	01-0220
.014"	01-0221	01-0222
.016"	01-0223	01-0224
.018"	01-0225	01-0226

	Standard-Form Oberkiefer Bestell-Nr. 10 Stück	Standard-Form Unterkiefer Bestell-Nr. 10 Stück
■ Vierkant		
.016" x .016"	01-0229	01-0230
.016" x .022"	01-0231	01-0232
.018" x .018"	01-0235	01-0236
.018" x .025"	01-0237	01-0238

Bögen für selbstligierende Brackets

Thermalloy-Bögen (passend für Damon*-Systeme)

	Oberkiefer Bögen passend für Damon*-Systeme Bestell-Nr. 10 Stück	Unterkiefer Bestell-Nr. 10 Stück		Oberkiefer Bögen passend für Damon*-Systeme Bestell-Nr. 10 Stück	Unterkiefer Bestell-Nr. 10 Stück
● Rund			■ Vierkant		
.012"	01-1161	01-1162	.014" x .025"	01-1095	01-1096
.014"	01-1089	01-1090	.016" x .022"	01-1163	01-1164
.016"	01-1091	01-1092	.016" x .025"	01-1097	01-1098
.018"	01-1093	01-1094	.017" x .025"	01-1165	01-1166
-	-	-	.018" x .025"	01-1099	01-1100
-	-	-	.019" x .025"	01-1167	01-1168



Thermalloy-Bögen

	Euro-Form I Oberkiefer Bestell-Nr. 10 Stück	Euro-Form I Unterkiefer Bestell-Nr. 10 Stück		Euro-Form I Oberkiefer Bestell-Nr. 10 Stück	Euro-Form I Unterkiefer Bestell-Nr. 10 Stück
● Rund			■ Vierkant		
.012"	01-1329	01-1330	.016" x .016"	01-1339	01-1340
.014"	01-1331	01-1332	.016" x .022"	01-1341	01-1342
.016"	01-1333	01-1334	.019" x .025"	01-1349	01-1350
.018"	01-1335	01-1336	.021" x .025"	01-1351	01-1352
.020"	01-1337	01-1338	-	-	-

* Damon ist ein Warenzeichen der Fa. Ormco

Bögen

Rick-Formen, Thermalloy-Bögen

 Normal	● Rund	Bestell-Nr. 10 Stück	■ Vierkant	Bestell-Nr. 10 Stück
	.012"	01-0565	.016" x .016"	01-0590
	.014"	01-0566	.016" x .022"	01-0591
	.016"	01-0567	-	-
	.018"	01-0568	-	-
 Spitz zulaufend	● Rund	Bestell-Nr. 10 Stück	■ Vierkant	Bestell-Nr. 10 Stück
	.014"	01-0571	.016" x .016"	01-0597
	.016"	01-0572	.016" x .022"	01-0598
	-	-	-	-
	-	-	-	-
 Extra spitz zulaufend	● Rund	Bestell-Nr. 10 Stück	■ Vierkant	Bestell-Nr. 10 Stück
	.012"	01-0580	.016" x .016"	01-0611
	.014"	01-0581	.016" x .022"	01-0612
	.016"	01-0582	-	-
	-	-	-	-

Bögen und Stangendrähte

Beta-Titanium, **nickelfrei**

NEU bei smiledental®: Hygienisch verpackt in Solopacks!

- Verbesserte Oberflächenbeschaffenheit
- Ermüdungsfreier Draht
- Die Eigenschaften von Beta-Titan liegen zwischen der Biegsamkeit von Stahl und der Flexibilität von Nickel-Titan

● Rund	True-Form Oberkiefer	True-Form Unterkiefer	■ Vierkant	True-Form Oberkiefer	True-Form Unterkiefer
	Bestell-Nr. 10 Stück	Bestell-Nr. 10 Stück		Bestell-Nr. 10 Stück	Bestell-Nr. 10 Stück
.016"	01-1254	01-1255	.016" x .022"	01-1260	01-1261
.018"	01-1256	01-1257	.017" x .025"	01-1262	01-1263
-	-	-	.019" x .025"	01-1268	01-1269

Beta-Titanium, **nickelfrei** (passend für Damon*-Systeme)

NEU bei smiledental®: Hygienisch verpackt in Solopacks!

■ Vierkant	Oberkiefer	Unterkiefer	■ Vierkant	Oberkiefer	Unterkiefer
	Bögen passend für Damon*-Systeme Bestell-Nr. 10 Stück	Bestell-Nr. 10 Stück		Bögen passend für Damon*-Systeme Bestell-Nr. 10 Stück	Bestell-Nr. 10 Stück
.016" x .022"	01-1101	01-1102	.019" x .025"	01-1105	01-1106
.017" x .025"	01-1103	01-1104	-	-	-

Beta-Titanium-Stangen, **nickelfrei**

- Verbesserte Oberflächenbeschaffenheit
- Ermüdungsfreier Draht

● Rund	Bestell-Nr. 10 Stück	■ Vierkant	Bestell-Nr. 10 Stück
.036"	01-1201	.016" x .022"	01-1203
-	-	.017" x .025"	01-1204
-	-	-	-

* Damon ist ein Warenzeichen der Fa. Ormco

Bögen

Stahlbögen

- Rostfreier Edelstahl
- Geringe Bruchempfindlichkeit

● Rund	True-Form Oberkiefer		True-Form Unterkiefer		■ Vierkant	True-Form Oberkiefer		True-Form Unterkiefer	
	Bestell-Nr. 10 Stück	Bestell-Nr. 100 Stück	Bestell-Nr. 10 Stück	Bestell-Nr. 100 Stück		Bestell-Nr. 10 Stück	Bestell-Nr. 100 Stück	Bestell-Nr. 10 Stück	Bestell-Nr. 100 Stück
.012"	01-0625	01-0625.3	01-0626	01-0626.3	.016" x .016"	01-0635	01-0635.3	01-0636	01-0636.3
.014"	01-0627	01-0627.3	01-0628	01-0628.3	.016" x .022"	01-0637	01-0637.3	01-0638	01-0638.3
.016"	01-0629	01-0629.3	01-0630	01-0630.3	.017" x .025"	01-0643	01-0643.3	01-0644	01-0644.3
.018"	01-0631	01-0631.3	01-0632	01-0632.3	.018" x .018"	01-0645	01-0645.3	01-0646	01-0646.3
.020"	01-0633	01-0633.3	01-0634	01-0634.3	.018" x .025"	01-0647	01-0647.3	01-0648	01-0648.3
-	-	-	-	-	.019" x .025"	01-0649	01-0649.3	01-0650	01-0650.3
-	-	-	-	-	.021" x .025"	01-0651	01-0651.3	01-0652	01-0652.3

● Rund	Standard-Form Oberkiefer		Standard-Form Unterkiefer		■ Vierkant	Standard-Form Oberkiefer		Standard-Form Unterkiefer	
	Bestell-Nr. 10 Stück	Bestell-Nr. 100 Stück	Bestell-Nr. 10 Stück	Bestell-Nr. 100 Stück		Bestell-Nr. 10 Stück	Bestell-Nr. 100 Stück	Bestell-Nr. 10 Stück	Bestell-Nr. 100 Stück
.012"	01-0653	01-0653.3	01-0654	01-0654.3	.016" x .016"	01-0663	01-0663.3	01-0664	01-0664.3
.014"	01-0655	01-0655.3	01-0656	01-0656.3	.016" x .022"	01-0665	01-0665.3	01-0666	01-0666.3
.016"	01-0657	01-0657.3	01-0658	01-0658.3	.017" x .025"	01-0671	01-0671.3	01-0672	01-0672.3
.018"	01-0659	01-0659.3	01-0660	01-0660.3	.019" x .025"	01-0677	01-0677.3	01-0678	01-0678.3
-	-	-	-	-	.021" x .025"	01-0679	01-0679.3	01-0680	01-0680.3
-	-	-	-	-	-	-	-	-	-

Sparen Sie durch Staffelpreise.

Bitte beachten Sie die Mengenangabe in unserer Preisliste.

smile-Spar-Verkaufseinheit: 100 Stück



Bögen

Stahlbögen

● Rund	Euro-Form I Oberkiefer		Euro-Form I Unterkiefer		■ Vierkant	Euro-Form I Oberkiefer		Euro-Form I Unterkiefer	
	Bestell-Nr. 10 Stück	Bestell-Nr. 100 Stück	Bestell-Nr. 10 Stück	Bestell-Nr. 100 Stück		Bestell-Nr. 10 Stück	Bestell-Nr. 100 Stück	Bestell-Nr. 10 Stück	Bestell-Nr. 100 Stück
.012"	01-1375	01-1375.3	01-1376	01-1376.3	.016" x .016"	01-1385	01-1385.3	01-1386	01-1386.3
.014"	01-1377	01-1377.3	01-1378	01-1378.3	.016" x .022"	01-1387	01-1387.3	01-1388	01-1388.3
.016"	01-1379	01-1379.3	01-1380	01-1380.3	.017" x .025"	01-1389	01-1389.3	01-1390	01-1390.3
.018"	01-1381	01-1381.3	01-1382	01-1382.3	.018" x .025"	01-1393	01-1393.3	01-1394	01-1394.3
.020"	01-1383	01-1383.3	01-1384	01-1384.3	.019" x .025"	01-1395	01-1395.3	01-1396	01-1396.3
-	-	-	-	-	.021" x .025"	01-1397	01-1397.3	01-1398	01-1398.3



Stahlbögen (passend für Damon*-Systeme)

■ Vierkant	Oberkiefer	Unterkiefer	■ Vierkant	Oberkiefer	Unterkiefer
	Bögen passend für Damon*-Systeme Bestell-Nr. 10 Stück	Bestell-Nr. 10 Stück		Bögen passend für Damon*-Systeme Bestell-Nr. 10 Stück	Bestell-Nr. 10 Stück
.012"	01-1169	01-1170	.016" x .016"	01-1187	01-1188
.014"	01-1171	01-1172	.016" x .022"	01-1189	01-1190
.016"	01-1173	01-1174	.016" x .025"	01-1107	01-1108
.018"	01-1175	01-1176	.017" x .025"	01-1109	01-1110
.020"	01-1443	01-1444	.018" x .025"	01-1191	01-1192
-	-	-	.019" x .025"	01-1111	01-1112

Sparen Sie durch Staffelpreise.

Bitte beachten Sie die Mengenangabe in unserer Preisliste.





smile-Spar-Verkaufseinheit: 100 Stück



* Damon ist ein Warenzeichen der Fa. Ormco

Bögen

Rick-Formen, Stahlbögen



 Normal	● Rund	Bestell-Nr. 10 Stück	■ Vierkant	Bestell-Nr. 10 Stück
	.012"	01-0445	.016" x .016"	01-0470
	.014"	01-0446	.016" x .022"	01-0471
	.016"	01-0447	.017" x .025"	01-0472
	.018"	01-0448	-	-
-	-	-	-	-
 Spitz zulaufend	● Rund	Bestell-Nr. 10 Stück	■ Vierkant	Bestell-Nr. 10 Stück
	.014"	01-0451	.016" x .016"	01-0477
	.016"	01-0452	.016" x .022"	01-0478
	-	-	.017" x .025"	01-0479
	-	-	-	-
-	-	-	-	-
 Extra spitz zulaufend	● Rund	Bestell-Nr. 10 Stück	■ Vierkant	Bestell-Nr. 10 Stück
	.012"	01-0460	.016" x .016"	01-0491
	.014"	01-0461	.016" x .022"	01-0492
	.016"	01-0462	-	-
	-	-	-	-
-	-	-	-	-
 Oval schmal	● Rund	Bestell-Nr. 10 Stück	■ Vierkant	Bestell-Nr. 10 Stück
	.014"	01-0466	.016" x .016"	01-0498
	.016"	01-0467	.016" x .022"	01-0499
	.018"	01-0468	.017" x .025"	01-0500
	-	-	.019" x .025"	01-0503
-	-	-	-	-

Bögen

Stahlbögen, vestibulär beschichtet, zahnfarben

- Rostfreier Edelstahl
- Geringe Bruchempfindlichkeit
- Nur vestibulär beschichtet zur besseren Friktion





● Rund	 True-Form Oberkiefer Bestell-Nr. 10 Stück		True-Form Unterkiefer Bestell-Nr. 10 Stück		■ Vierkant	 True-Form Oberkiefer Bestell-Nr. 10 Stück		True-Form Unterkiefer Bestell-Nr. 10 Stück	
	.012"	01-1230	01-1231	.016" x .016"		01-1240	01-1241		
.014"	01-1232	01-1233	.016" x .022"	01-1242	01-1243				
.016"	01-1234	01-1235	.017" x .025"	01-1244	01-1245				
.018"	01-1236	01-1237	.019" x .025"	01-1250	01-1251				
-	-	-	.021" x .025"	01-1252	01-1253				

Stahlbögen, kunststoffbeschichtet, zahnfarben

NEU bei smiledental®: Hygienisch verpackt in Solopacks!

- Ästhetische Behandlung durch zahnfarbene Drahtbeschichtung
- Rostfreier Edelstahl
- Geringe Bruchempfindlichkeit



● Rund	 True-Form Oberkiefer Bestell-Nr. 10 Stück		True-Form Unterkiefer Bestell-Nr. 10 Stück		■ Vierkant	 True-Form Oberkiefer Bestell-Nr. 10 Stück		True-Form Unterkiefer Bestell-Nr. 10 Stück	
	.014"	01-0987	01-0988	.016" x .022"		01-0995	01-0996		
.016"	01-0989	01-0990	.017" x .025"	01-1009	01-1010				
.018"	01-0991	01-0992	.018" x .018"	01-0997	01-0998				
.020"	01-0993	01-0994	.018" x .025"	01-0999	01-1000				
-	-	-	.019" x .025"	01-1001	01-1002				
-	-	-	.021" x .025"	01-1003	01-1004				

Stangendrähte

Stahl

- Rostfreier Edelstahl
- Geringe Bruchempfindlichkeit

	● Rund	Bestell-Nr.
	.012"	01-0017
	.014"	01-0018
	.016"	01-0019
	.018"	01-0020
	.022"	01-0032
	.024"	01-0033

Stahldrähte

Stahldrähte mit Sporn passend für Damon*-Systeme und True-Form

Auf Anfrage lieferbar, bitte kontaktieren Sie uns (Lieferzeit ca. 14 Tage)



* Damon ist ein Warenzeichen der Fa.Ormco

Verseilte Bögen, Spulen und Stangendrähte

3-fach Flex

- Rostfreier Edelstahl
- Stärkere Kräfte als 6-fach Flex
- Schneiden ohne Ausfasern

Stahlbögen, mehrfach verseilt	True-Form, 3-fach Flex	■ Vierkant	Oberkiefer	Unterkiefer
			Bestell-Nr. 10 Stück	Bestell-Nr. 10 Stück
		.016" x .016"	01-0689	01-0690
		.016" x .022"	01-0691	01-0692
		.017" x .025"	01-0693	01-0694
		.019" x .025"	01-0697	01-0698

Drahtspule, verseilt

3-fach Flex	● Rund	Bestell-Nr. Rolle à 9 Meter
		
	.0175"	01-0762
	-	-
	-	-

Stangendrähte Stahl, mehrfach verseilt

3-fach Flex	● Rund	Bestell-Nr. 10 Stück
		
	.0195"	01-0043
	.0215"	01-0044
	-	-

6-fach Flex

- Rostfreier Edelstahl
- Nivellierung
- Leichte Kräfte
- Hohe Flexibilität
- Schneiden ohne Ausfasern

Stangendrähte Stahl, mehrfach verseilt

6-fach Flex	● Rund	Bestell-Nr. 10 Stück
		
	.0175"	01-0052
	.0195"	01-0053
	.0215"	01-0054

Drahtspule, verseilt





6-fach Flex	● Rund	Bestell-Nr. Rolle à 9 Meter
		
	.0175"	01-0766
	.0195"	01-0767
	.0215"	01-0768

Verseilte Bögen

8-fach Flex

- Mittelmarkierung
- Spezialdraht für Torque im Anfangsstadium
- Geflochten

Stahlbögen, mehrfach verseilt

True-Form, 8-fach Flex		■ Vierkant	Oberkiefer	Unterkiefer	
			Bestell-Nr. 10 Stück	Bestell-Nr. 10 Stück	
		.016" x .016"	01-0737	01-0738	
		.016" x .022"	01-0739	01-0740	
		.017" x .025"	01-0741	01-0742	
		.018" x .025"	01-0743	01-0744	
		.019" x .025"	01-0745	01-0746	
		.021" x .025"	01-0747	01-0748	
Standard-Form, 8-fach Flex		■ Vierkant	Bestell-Nr. 10 Stück	Bestell-Nr. 10 Stück	
			.016" x .022"	01-0751	01-0752
			.017" x .025"	01-0753	01-0754
			-	-	-
		-	-	-	

Bögen

Formaloy, blau

- Kobalt-Nickel
- Bruchstabil
- Leicht biegsam
- Glatte, diamantgezogene Oberfläche



	True-Form Oberkiefer	True-Form Unterkiefer
■ Vierkant	Bestell-Nr. 10 Stück	Bestell-Nr. 10 Stück
.016" x .016"	01-0345	01-0346
.016" x .022"	01-0347	01-0348
.017" x .025"	01-0349	01-0350

Stangendrähte

Formaloy, blau

- Kobalt-Nickel-Legierung
- Bruchsicher
- Leicht biegsam
- Glatte, diamantgezogene Oberfläche
- Vergütbar

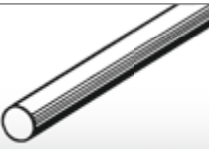
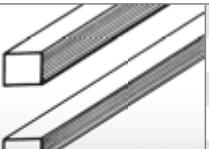
 ● Rund	Bestell-Nr. 10 Stück	 ■ Vierkant	Bestell-Nr. 10 Stück
.032"	01-0006	.016" x .016"	01-0011
.036"	01-0007	.016" x .022"	01-0012
.040"	01-0008	.017" x .025"	01-0013
-	-	-	-
-	-	-	-

Bogenständer

smile-Bogenständer, 12 Fächer, Aluminium

- Bogenständer aus Aluminium
- Desinfektions- und sterilisationsfest
- Für Heißluft, Autoklav, Ultraschall- und Kaltsterilisation geeignet

	Bestell-Nr.
1 Stück: smile-Bogenständer, 12 Fächer, Aluminium	07-0098
1 Stück: smile-Bogenständer, 12 Fächer, Aluminium, mit Markierung*	07-0216

* Markierung wie folgt:
 Nickel-Titan OK/UK .014"/.016"/.016" x .016"/.016" x .022"
 Stahl OK/UK .016" x .016"/.016" x .022"



smile-Bogenständer, 12 Fächer, Acryl

- 20 cm lang
- Nicht mit Desinfektionsmitteln reinigen

	Bestell-Nr.
1 Stück: smile-Bogenständer, 12 Fächer	07-0040



Bogenständer mit Deckel

- Für vorgeformte Bögen
- Stabile, schwarze Bodenplatte
- Mit transparenter Plexiglas-Schutzhaube für eine hygienische Aufbewahrung der Bögen
- Geeignet für 6 Oberkiefer- und 6 Unterkieferbögen

	Bestell-Nr.
1 Stück: Bogenständer mit Deckel	07-0192



Federn

Nickel-Titanium-Druckfedern, Spule

- Kontinuierliche, gleichmäßige Kraftübertragung
- Höchste Elastizität
- Ermüdungsfrei



	Bestell-Nr.
1 Spule à 38 cm: .009" x .030" – leicht (125 g)	01-0881
1 Spule à 45 cm: .010" x .030" – leicht (135 g)	01-1463
1 Spule à 45 cm: .010" x .036" – leicht (115 g)	01-1462
1 Spule à 45 cm: .012" x .030" – mittel (275 g)	01-1461
1 Spule à 45 cm: .012" x .036" – stark (200 g)	01-1460
1 Spule à 45 cm: .014" x .036" – stark (275 g)	01-1459
1 Spule à 45 cm: .010" x .045" – für Face-Bows und Lip-Bumper	01-1458

Nickel-Titanium-Druckfedern, Stange



	Bestell-Nr.
3 Stangen à 18 cm: .009" x .030" – leicht (125 g)	01-0888
3 Stangen à 18 cm: .010" x .030" – leicht (135 g)	01-1469
3 Stangen à 18 cm: .010" x .036" – leicht (115 g)	01-1468
3 Stangen à 18 cm: .012" x .030" – mittel (275 g)	01-1467
3 Stangen à 18 cm: .012" x .036" – stark (200 g)	01-1466
3 Stangen à 18 cm: .014" x .036" – stark (275 g)	01-1465
3 Stangen à 18 cm: .010" x .045" – für Face-Bows und Lip-Bumper	01-1464

Nickel-Titanium-Zugfedern

- Kontinuierliche, gleichmäßige Kraftübertragung
- Höchste Elastizität
- Ermüdungsfrei
- Mit 2 Ösen für die Verbindung mit den Brackets bzw. den Röhrcchen
- In vier verschiedenen Kraftintensitäten erhältlich, um allen kieferorthopädischen Anforderungen zu entsprechen



	9 mm dehnbar bis 21 mm Bestell-Nr.	12 mm dehnbar bis 36 mm Bestell-Nr.
Pack à 10 Stück: extra leicht (75 g)	01-0895	01-0896
Pack à 10 Stück: leicht (150 g)	01-0897	01-0898
Pack à 10 Stück: mittel (200 g)	01-0899	01-0900
Pack à 10 Stück: stark (250 g)	01-0901	01-0902

Drähte

Federn

Molaren-Distalisierungsfeder

- .045"-Innendurchmesser
- Leichter und konstanter Druck zum Distalisieren der Molaren

	Bestell-Nr.
3 Stangen à 18 cm: Molaren-Distalisierungsfeder .045"	01-0903
1 Spule: Molaren-Distalisierungsfeder .045" (ca. 54 cm)	01-1413

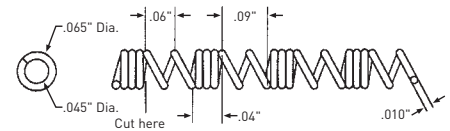

Stahldruckfeder, Spule

- Federhart

	Bestell-Nr.
1 Spule: .010" x .028" - 1 m	01-0904
1 Spule: .010" x .030" - 1 m	01-0905
1 Spule: .010" x .036" - 1 m	01-0906



Stahlzugfeder, Spule

- Federhart

	Bestell-Nr.
1 Spule: .010" x .030" - 1 m	01-0907



Intraorales Zubehör

smile-Palatinalbügel für gekrümmtes Schloss

- Kontrolle der Rotation
- Dehnung nach der Kontraktion der OK-Molaren

	Loop distal Bestell-Nr.
5 Stück: smile-Palatinalbügel, 34 mm	01-1276
5 Stück: smile-Palatinalbügel, 37 mm	01-1277
5 Stück: smile-Palatinalbügel, 41 mm	01-1278
5 Stück: smile-Palatinalbügel, 43 mm	01-1279
5 Stück: smile-Palatinalbügel, 45 mm	01-1280
5 Stück: smile-Palatinalbügel, 47 mm	01-1281

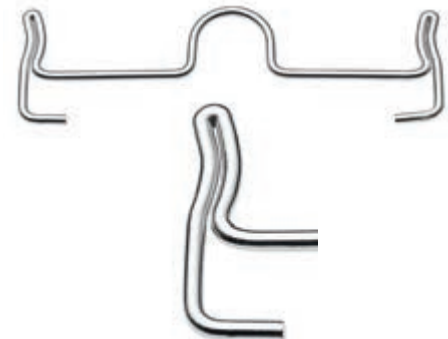

smile-Quad-Helix

- Herausnehmbar

Gerades Schloss		Bestell-Nr.	
		3 Stück	
		Größe 1	01-0942
		Größe 2	01-0943
Größe 3		01-0944	
Gekrümmtes Schloss		3 Stück	
		Größe 1	01-0945
		Größe 2	01-0946
		Größe 3	01-0947

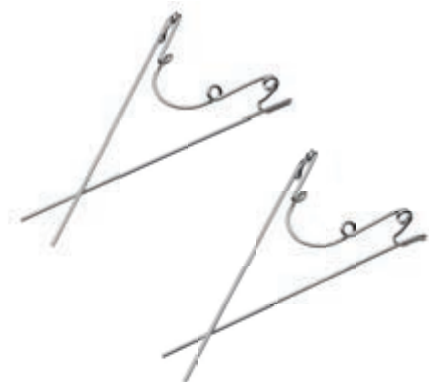

Intraorales Zubehör

smile-Palatinalbügel

- Aus 0,9 mm Edelstahldraht
- Lieferbar in Loop distal und mesial
- Die Palatinalbügel ermöglichen die Kontrolle der Rotation, der Dehnung und der Kontraktion der OK 1. Molaren
- Bei dem Kauf eines kompletten Kits erhalten Sie das Tray kostenlos anbei

	Loop distal Bestell-Nr.	Loop mesial Bestell-Nr.
5 Stück: smile-Palatinalbügel, 35 mm	01-1414	01-1425
5 Stück: smile-Palatinalbügel, 37 mm	01-1415	01-1426
5 Stück: smile-Palatinalbügel, 39 mm	01-1416	01-1427
5 Stück: smile-Palatinalbügel, 41 mm	01-1417	01-1428
5 Stück: smile-Palatinalbügel, 43 mm	01-1418	01-1429
5 Stück: smile-Palatinalbügel, 45 mm	01-1419	01-1430
5 Stück: smile-Palatinalbügel, 47 mm	01-1420	01-1431
5 Stück: smile-Palatinalbügel, 49 mm	01-1421	01-1432
5 Stück: smile-Palatinalbügel, 51 mm	01-1422	01-1433
5 Stück: smile-Palatinalbügel, 53 mm	01-1423	01-1434
5 Stück: smile-Palatinalbügel, 55 mm	01-1424	01-1435
1 Sortiment: KIT komplett* (75 Stück)	01-1442	01-1445

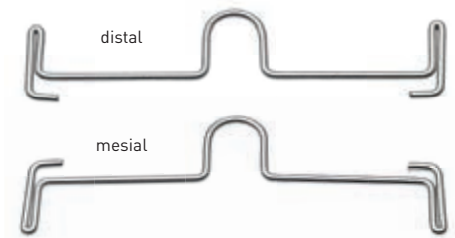







* Das KIT mit 75 Palatinalbügel
setzt sich wie folgt zusammen:

35 mm ▶ 2 St.	47 mm ▶ 10 St.
37 mm ▶ 5 St.	49 mm ▶ 10 St.
39 mm ▶ 5 St.	51 mm ▶ 5 St.
41 mm ▶ 10 St.	53 mm ▶ 5 St.
43 mm ▶ 10 St.	55 mm ▶ 3 St.
45 mm ▶ 10 St.	-

Intraorales Zubehör

smile-Lingual-Schlösser

- Zum Sichern der Palatinalbügel bzw. der Quad-Helix
- Zum Aufschweißen

Geschlossen mit Kerbe		Bestell-Nr. 10 Stück	Geschlossen, gerade ohne Stoppkerbe	Bestell-Nr. 10 Stück
	.036"	01-0951		.036"
Offen, gerade, Mesial-/Distalhäkchen	Bestell-Nr. 10 Stück - OK rechts	Offen, gerade, Mesial-/Distalhäkchen	Bestell-Nr. 10 Stück - OK links	
	.036"	01-1446		.036"
Gebogen	Bestell-Nr. 10 Stück	Mit Kerbe und Fenster	Bestell-Nr. 10 Stück	
	.036"	01-0953		.036"
01-1436				

Drahtligaturen

Kurze, vorgezwirbelte Drahtligaturen

	Bestell-Nr.
1.000 Stück: Drahtligaturen .010"	01-0954



Kurze, vorgezwirbelte Drahtligaturen

	Bestell-Nr.
1.000 Stück: Drahtligaturen .010"	01-1437



Kurze, vorgezwirbelte Drahtligaturen, kunststoffbeschichtet

	Bestell-Nr.
100 Stück: Drahtligaturen .012"	01-0955



Lange Drahtligaturen

	Bestell-Nr.
1.000 Stück: Drahtligaturen .008"	01-0956
1.000 Stück: Drahtligaturen .009"	01-0957
1.000 Stück: Drahtligaturen .010"	01-0958
1.000 Stück: Drahtligaturen .011"	01-0959
1.000 Stück: Drahtligaturen .012"	01-0960



Lange Drahtligaturen, kunststoffbeschichtet

	Bestell-Nr.
100 Stück: Drahtligaturen .012"	01-0961



Drahtligaturen

Kobayashi-Ligaturen, kurz

	Bestell-Nr.
100 Stück: Kobayashi-Ligaturen 012"	01-0962
100 Stück: Kobayashi-Ligaturen 014"	01-0963



Kobayashi-Ligaturen, kurz, kunststoffbeschichtet

	Bestell-Nr.
100 Stück: Kobayashi-Ligaturen 014"	01-0964



Kobayashi-Ligaturen, lang

	Bestell-Nr.
100 Stück: Kobayashi-Ligaturen 012"	01-0965
100 Stück: Kobayashi-Ligaturen 014"	01-0966



Ligaturendraht

	Bestell-Nr.
1 Spule: 20 g – Ligaturendraht .009"	01-0975
1 Spule: 20 g – Ligaturendraht .010"	01-0976
1 Spule: 20 g – Ligaturendraht .011"	01-0977
1 Spule: 20 g – Ligaturendraht .012"	01-0978
1 Spule: 20 g – Ligaturendraht .014"	01-0979
1 Rolle: 500 g – Ligaturendraht .009"	01-0980
1 Rolle: 500 g – Ligaturendraht .010"	01-0981
1 Rolle: 500 g – Ligaturendraht .011"	01-0982
1 Rolle: 500 g – Ligaturendraht .012"	01-0983





**Kleber
Zement**

Kleber

Kleber chemisch-härtend/lichthärtend	ab Seite 78
Retainer-Kleber	Seite 84
Primer	Seite 85
Sealant	ab Seite 86
Versiegler	Seite 88/89
Lampen und Zubehör	Seite 95
Ätzmittel	Seite 96/97
Zubehör	ab Seite 98
Finierer	ab Seite 102
Finishing System von <i>Reliance</i>	Seite 103

Zement

Glasionomerezemente	Seite 90–93
---------------------------	-------------



**Sparen Sie durch
Staffelpreise.**

Kleber chemisch-härtend

Rely-a-Bond®-Kit (regular) – Reliance

- No-Mix Kleber, fluoridfreisetzend
- Metall-, Kunststoff-, Keramikbrackets
- Kein Bracketschwimmen
- Einfaches Entfernen der Brackets
- **Sortimentinhalt:**
14 g Paste, 16 cc Primer,
9 g Ätzflüssigkeit sowie
Anmischblöcke, Spatel und Pinsel



	Bestell-Nr.
1 KIT: Komplet mit Paste in Spritze	02-0001
1 KIT: Komplet mit Paste in Tips	02-0003
1 Stück: Paste in Spritze, einzeln, 3,5 g	02-0005
30 Stück: Paste in Tips, einzeln, 14 g	02-0006
1 Flasche: Primer, einzeln, 16 cc mit Fluor	02-0007



Rely-a-Bond®-Paste – Reliance

- Extra geschmeidig (thin)

	Bestell-Nr.
1 Stück: Spritze, einzeln, Paste extra geschmeidig, 3,5 g	02-0008



One Step Kleber – Dental Technologies

- No-Mix-Kleber
- Metall-, Kunststoff-, Keramikbrackets
- Einfaches Entfernen der Brackets

	Bestell-Nr.
1 Stück: Paste in Dose, einzeln, 14 g	02-0197
1 Stück: Paste in Tips, einzeln, 14 g	02-0200
1 Flasche: Primer, einzeln, 12 ml	02-0201



Kleber chemisch-/lichthärtend

Phase II[®]-Kit (chemisch-härtend) – *Reliance*

Aus EU-Zulassungsgründen ist dieses Produkt derzeit nur **Fluorid-frei erhältlich!**

- Für das direkte und indirekte Kleben
- Das Material ist glatt aber nicht fließend, dadurch erfolgt kein Bracketschwimmen
- **Sortimentinhalt:**
Je 18 g Paste A+B, je 7 g Resin A+B,
9 g Ätzflüssigkeit sowie Anmischblock, Spatel und Pinsel



	Bestell-Nr.
1 KIT: Komplet mit Paste in Spritze	02-0009
1 KIT: Komplet mit Paste in Dose	02-0010
1 Stück: Paste A, einzeln, in Dose, 18 g	02-0011
1 Stück: Paste A, einzeln, in Spritze, 6 g	02-0012
1 Stück: Paste B, einzeln, in Dose, 18 g	02-0013
1 Stück: Paste B, einzeln, in Spritze, 6 g	02-0014
1 Flasche: Resin A, einzeln, 7 g	02-0015
1 Flasche: Resin B, einzeln, 7 g	02-0016



Therma Cure[™] – *Reliance*

- Thermo-aktiver Kleber für das indirekte Kleben
- **Hochgefülltes Komposit**
Erzeugt maximale Haftkraft mit allen Metall-, Keramik- und Kunststoffbrackets

	Bestell-Nr.
1 Stück: Paste in Spritze, einzeln, 5 g	02-0138



Kleber lichthärtend

Light Bond®-Kit – Reliance

- Aus EU-Zulassungsgründen ist dieses Produkt derzeit nur Fluorid-frei erhältlich!
- Lichthärtender Kleber für Brackets und Retainer
- Einligierung der Bögen nach kurzer Zeit möglich
- **Sortimentinhalt:**
20 g Paste, zwei Flaschen Resin 3 cc, 23 g Ätzflüssigkeit sowie Anmischblöcke, Spatel und Pinsel



Konsistenz dünn (thin)		Bestell-Nr.
1 KIT:	Komplett mit Paste in Spritze	02-0035
1 KIT:	Komplett mit Paste in Tips	02-0036
1 Stück:	Paste in Spritze, einzeln, 5 g	02-0037
1 Stück:	Paste in Tips, einzeln, 20 g	02-0038
1 Flasche:	Resin, einzeln, 3 cc	02-0033
1 Flasche:	Resin, einzeln, 7 cc	02-0131



Konsistenz mittel (medium)		Bestell-Nr.
1 KIT:	Komplett mit Paste in Spritze	02-0029
1 KIT:	Komplett mit Paste in Tips	02-0030
1 Stück:	Paste in Spritze, einzeln, 5 g	02-0031
1 Stück:	Paste in Tips, einzeln, 20 g	02-0032
1 Flasche:	Resin, einzeln, 3 cc	02-0033
1 Flasche:	Resin, einzeln, 7 cc	02-0131
1 Starterkit:	Testkit mit reduziertem Inhalt	02-0034

Konsistenz fest (regular)		Bestell-Nr.
1 KIT:	Komplett mit Paste in Spritze	02-0134
1 KIT:	Komplett mit Paste in Tips	02-0135
1 Stück:	Paste in Spritze, einzeln, 5 g	02-0108
1 Stück:	Paste in Tips, einzeln, 20 g	02-0133
1 Flasche:	Resin, einzeln, 3 cc	02-0033
1 Flasche:	Resin, einzeln, 7 cc	02-0131

Kleber lichthärtend

GoTo™ – Reliance

- Premium Kleben zum Eco-Preis
- Lichthärtender Kleber für Brackets
- Hohe Standfestigkeit durch ca. 80% Füllstoffe
- Leichte Entfernbarkeit der Überschüsse
- Transluzente Oberfläche passt zu jeder Zahnfarbe
- Maximale Haftfestigkeit
- Einzigartige Viskosität; dringt leicht in die Bracketbasis ein
- Fluorisiert unter Schwarzlicht!

	Bestell-Nr.
1 Stück: GoTo, Paste in Spritze, 4 g	02-0249
1 Stück: GoTo, Paste in Tips, 4 g	02-0248



Light Cure – Dental Technologies

- Lichthärtender Kleber für Brackets
- Eingliederung nach kurzer Zeit möglich

	Bestell-Nr.
1 Stück: Light-Cure-Paste in Spritze, einzeln, 5 g	02-0206
1 Flasche: Light-Cure-Resin, einzeln, 7 ml	02-0217



Transbond™ XT – 3M Unitek

- Lichthärtender Bracketkleber
- Die besondere Viskosität des Transbond™ XT-Klebers verhindert das Herunterlaufen des Adhäsivs sowie das Gleiten der Brackets auf dem Zahn
- **Sortimentinhalt Kit:**
2 Spritzen à 4 g, 6 ml XT-Primer, Pinselhalter und Pinsel

	Bestell-Nr.
1 KIT: Komplet mit Paste in Spritze	02-0255
1 Stück: Spritzen, einzeln, 4 x 4 g	02-0252
1 Stück: Kapseln, einzeln, 25 x 0,2 g	02-0253
1 Flasche: Transbond™ XT-Primer, 6 ml	02-0254

NEU bei
smiledental®



Kleber lichthärtend

Transbond™ Supreme – 3M Unitek

- Transbond™ Supreme LV ist ein lichthärtendes Adhäsiv mit niedriger Viskosität
- Der Transbond Supreme LV-Kleber kommt halbflüssig aus der Spritze und bleibt trotzdem ohne zu verlaufen an der gewünschten Stelle bis zur Lichthärtung
- Ideal zum indirekten Bonding bzw. für alle Anwendungsfälle, bei denen ein fließfähiger, lichthärtender Kleber geeignet ist



	Bestell-Nr.
1 Stück: Paste in Spritze, 2 x 2 g inkl. 20 Tips	02-0251

Transbond™ Plus

- Color Change
- Lichthärtender Bracketkleber
- Rosa



	Bestell-Nr.
1 Stück: Paste in Spritze, 2 x 4 g	02-0259
1 Stück: Paste in Spritze, 4 x 4 g	02-0260

TKO™ – Lichthärtendes Composite-Gel in pink – *Reliance*

- Spritze à 3,4 Gramm inkl. 5 Tips
- Alternative zu Triad Gel
- Schnelle lichthärtende Acryl-Reparatur
 - Ideal für okklusale Aufbauformen
 - Tips ermöglichen eine präzise und ergonomische Platzierung
 - Keine Abnutzung der Zahnschmelz
 - Relativ einfaches Entfernen am Ende der Behandlung
 - Wird sowohl im Labor als auch bei der Behandlung verwendet
 - Rosa Farbton als Kontrast zum Zahnschmelz



	Bestell-Nr.
1 Stück: Paste in Spritze, 3,4 g	02-0281

Kleber chemisch-härtend

Excel® – Reliance

- Fluoridhaltiges Adhäsivsystem für direktes und indirektes Kleben
- Hochgefüllter Kleber
- Maximale Haftstärke
- Verarbeitungszeit ca. 3 Minuten

Sortimentinhalt:

Je 12 g Paste A+B, je 7 g Resin A+B, 9 g Ätzflüssigkeit sowie Anmischblöcke, Spatel und Pinsel

		Bestell-Nr.
1 KIT:	Komplett mit Paste in Spritze	02-0112
1 Stück:	Paste A, einzeln, in Spritze, 6 g	02-0116
1 Stück:	Paste B, einzeln, in Spritze, 6 g	02-0117
1 Flasche:	Resin A, einzeln, 7 g	02-0015
1 Flasche:	Resin B, einzeln, 7 g	02-0016



Retainer-Kleber

FlowTain™ – Reliance

- Lichthärtender Kleber
- Ideal zum Kleben von lingualen Retainern und zum indirekten Kleben von Brackets
- Auch als *Light Viscosity* lieferbar, mit geschmeidigerer Konsistenz
- Inkl. Kanülen

	Bestell-Nr.
1 Stück: FlowTain™, Kleber in Spritze, 1,5 g	02-0085
1 Stück: FlowTain™, Kleber LV (<i>Light Viscosity</i>) in Spritze, 1,5 g	02-0086
10 Stück: Ersatzkanülen für FlowTain™ & FlowTain™ LV	02-0181



L.C.R.™ – Reliance

- Lichthärtender Kleber
- Ideal zum Kleben von lingualen Retainern

	Bestell-Nr.
1 Stück: L.C.R.™, Paste in Spritze, einzeln, 5 g	02-0147
1 Stück: L.C.R.™, Paste in Tips, einzeln, 5 g	02-0148



Alpha Flow – Dental Technologies

- Lichthärtend
- Ideal zum Kleben von lingualen Retainern

	Bestell-Nr.
1 Stück: Alpha-Flow-Spritze, 1,5 g	02-0216



Transbond™ LR – 3M Unitek

- Lichthärtender Kleber
- Speziell zum Kleben von Lingual-Retainern
- **Sortimentinhalt:**
25 Kapseln à 0,2 g, 6 ml Primer XT, Spenderpistole, Pinselhalter und Pinsel

	Bestell-Nr.
1 KIT: Komplet mit Paste in Tips	02-0263
1 Stück: Tips, einzeln, 25 x 0,2 g	02-0264



Primer

Plastik-Primer

- Stellt einen chemischen Verbund her zwischen einem Kunststoffbracket oder einer Kunststoffapparatur und dem Bracketkleber
- Zusätzlicher Conditioner für Kunststoffbracketbasen ohne mechanische Retention

	Bestell-Nr.
1 Flasche: Plastik-Primer, 10 cc, <i>Reliance</i> – a	02-0049
1 Flasche: Plastik-Primer, 15 cc, Dental Technologies – b	02-0209



Porzellan-Primer

- Zusätzlicher Conditioner für die Anwendung auf Keramikverblendungen entwickelt
- Der Primer ist ein Silanisierungsmittel, das einen chemischen Verbund zwischen dem Silikat der Keramik und dem Methacrylat des Bracketklebers herstellt

	Bestell-Nr.
1 Flasche: Porzellan-Primer, 15 cc, <i>Reliance</i> – a	02-0050
1 Flasche: Porzellan-Primer, 15 cc, Dental Technologies – b	02-0210



Metall-Primer

- Zusätzlicher Conditioner zum Kleben auf Gold-, Stahl- und Amalgamfüllungen
- Der Metall-Primer bewirkt einen chemischen Verbund zwischen allen Edel- und Nichtedelmetallen und dem Bracketkleber

	Bestell-Nr.
1 Flasche: Metall-Primer, 10 cc, <i>Reliance</i> – a	02-0051
1 Flasche: Metall-Primer, 15 cc, Dental Technologies – b	02-0211



Sealant

Assure® – Reliance

- Universal-Sealant für das feuchte oder trockene Arbeitsfeld
- Minimierung von Bracketverlusten
- ASSURE-Universal-Sealant verstärkt deutlich die Klebekraft auf allen normalen und atypischen Schmelzflächen, einschließlich bei Dentalfluorose, hypokalzifizierten Zähnen und auch bei Milchzähnen
- **ASSURE haftet auf angerauten Metalloberflächen (Amalgam, Gold oder Edelstahl) und auf Komposite-Restaurationen ohne zusätzliche Primer (nicht für Porzellan / Keramik geeignet)**
- ASSURE-Universal-Sealant erfordert weder ein Trocknen noch eine Lichtaktivierung
- Kann in Verbindung mit jeder chemisch- oder lighthärtenden oder auch mit Dual-Cure-Klebepaste angewandt werden

	Bestell-Nr.
1 Flasche: ASSURE®, 6 cc	02-0137



Assure® Plus – Reliance

- Gleiche Eigenschaften wie ASSURE
- **ASSURE PLUS ist auch geeignet um auf Porzellan-/Zirkonia-Oberflächen zu kleben (Porzellan-Ätzer entfällt, Porzellan-Primer ist wie gewohnt weiter zu benutzen)**

	Bestell-Nr.
1 Flasche: ASSURE® PLUS, 6 cc	02-0173



Assure® Plus Single Dose – Reliance

- Nur auf Bestellung lieferbar –
- **Beschreibung wie ASSURE PLUS**
- Preiswert, sauber und sparsam
- Exakt definierte Materialmenge
- Für einen Patienten

	Bestell-Nr.
50 Stück: ASSURE® PLUS Single Dose	02-0219



Sealant

Transbond™ MIP Bottle Primer – 3M Unitek

- Feuchtigkeitsunempfindlicher Primer
- Kompatibel mit Transbond™ XT, Transbond™ LR



	Bestell-Nr.
1 Flasche: Transbond™ MIP Bottle Primer, 6 ml	02-0256

Transbond™ Plus Self Etching Primer

- Lichthärtend
- Ätzen und Primen von Zahnschmelz in einem einfachen Schritt
- Wirksame Klebekraft in sowohl feuchtem als auch trockenem Milieu



	Bestell-Nr.
1 Pack: Transbond™ Plus Self Etching Primer, 100 Stück	02-0258
1 Pack: Transbond™ Plus Self Etching Primer, 20 Stück	02-0257

Haftverbesserer Alpha Bond – Dental Technologies

- Lichthärtender Einkomponenten-Haftvermittler (Light Cure)



	Bestell-Nr.
1 Flasche: Alpha Bond, lichthärtend, 6 ml	02-0185

Sealant

Maximum Cure® Sealant – Reliance

- Fluoridabgebendes, chemisch-härtendes Primersystem zur Verstärkung der Klebekraft auf dem Zahnschmelz
- Für das indirekte Kleben geeignet

	Bestell-Nr.
1 Flasche: Sealant A, 7 g	02-0157
1 Flasche: Sealant B, 7 g	02-0158
1 Flasche: Sealant A, 20 g – a	02-0054
1 Flasche: Sealant B, 20 g – b	02-0055
1 Stück: Alu-Kühler für Maximum Cure – c	02-0132



Maximum Cure® filled-Sealant – Reliance

- Fluoridabgebendes, chemisch-härtendes Primersystem zur Verstärkung der Klebekraft auf dem Zahnschmelz
- Zähfließendere Konsistenz
- Enthält 40% Microfüller (abrasionsbeständiger)

	Bestell-Nr.
1 Flasche: Sealant A, 7 g – a	02-0056
1 Flasche: Sealant B, 7 g – b	02-0057



Light Bond®-Fluorversiegler Resin/Sealant „filled“ – Reliance

- Zähfließendere Konsistenz als normales Light-Bond-Sealant
- Als lichtaushärtender Versiegler geeignet
- Enthält Füllstoff aus kleinen Glaspartikeln zur Reduzierung des Abriebs

	Bestell-Nr.
1 Flasche: Light-Bond-filled-Resin, 3 cc – a	02-0105
1 Flasche: Light-Bond-filled-Resin, 7 cc – b	02-0110



Versiegler

PRO SEAL™ – *Reliance*

- Fluorid-freisetzender, lichthärtender Fluoreszenz-Versiegler mit Füllstoff
- Hält dem Abrieb durch das Zähneputzen stand
- Wird unter Schwarzlicht sichtbar (für 30 Tage)
- Studie auf Anfrage
- Aushärtung bei 410 nm – überprüfen Sie die Leistung Ihrer Lampe in der Anleitung



	Bestell-Nr.
1 Flasche: PRO SEAL™, 6 ml	02-0123

L.E.D. PRO SEAL – *Reliance*

- Fluorid-freisetzender, lichthärtender Fluoreszenz-Versiegler mit Füllstoff
- Hält dem Abrieb durch das Zähneputzen stand
- Wird unter Schwarzlicht sichtbar (für 30 Tage)
- Studie auf Anfrage
- Aushärtend mit jeder Art von Halogen- und LED-Lampen



	Bestell-Nr.
1 Flasche: L.E.D. PRO SEAL, 6 ml	02-0139

Alpha-Glaze – Dental Technologies

- Oberflächenversiegler, 7 ml
- Lichthärtend



	Bestell-Nr.
1 Flasche: Alpha-Glaze, 7 ml	02-0184

Glasionomerzemente

Multi-Cure™ – 3M Unitek

- Glasionomerzement, chemisch aushärtend oder sofort durch Lichtpolymerisation („Dual Cure“)
- Blaue Farbe für leichtes Entfernen des Überschusses
- Dauerhafte Fluoridfreisetzung
- **Sortimentinhalt:**
35 g Pulver, 25 g Flüssigkeit, Messlöffel und 2 Anmischblöcke

	Bestell-Nr.
1 KIT: Pulver, Liquid und Zubehör	02-0262



Transbond™ Plus – 3M Unitek

- Die blaue Tönung kontrastiert mit dem Schmelz und erleichtert die Entfernung des überschüssigen Materials
- Lichthärtend
- Mit Fluorid

	Bestell-Nr.
1 KIT: 5 Spritzen à 4 g, inkl. 50 Spitzen	02-0261



Band-Lok™ – Reliance

- Fluoridabgebender Glasionomerzement
- Konstante Viskosität bei jeder Mischung, verstärkte Haftfähigkeit auf Metall, wäscht sich weniger aus
- Aushärtung ohne Licht, nach 10 Minuten belastbar
- Aushärtung mit Licht, nach 50 Sekunden belastbar
- Die blaue Tönung kontrastiert mit dem Schmelz und erleichtert die Entfernung des überschüssigen Materials
- Sortimentinhalt: Je 4 Spritzen Paste A+B, je 6 g

	Bestell-Nr.
1 KIT: Je 4 Spritzen Paste A+B, je 6 g	02-0058
1 Testkit: Je 1 x Paste A+B, je 6 g	02-0059
1 KIT: Je 4 Spritzen Paste A+B, je 6 g, BLAU	02-0060
1 Stück: Spritze A einzeln, 6 g	02-0174
1 Stück: Spritze B einzeln, 6 g	02-0175
1 Stück: Spritze A einzeln, 6 g, BLAU	02-0176
1 Testkit: Je 1 x Paste A+B, je 6 g, BLAU	02-0178



Glasionomerezemente

Ultra-Band-Lok™ – Reliance

Aus EU-Zulassungsgründen ist dieses Produkt derzeit nur **Fluorid-frei erhältlich!**

- Lichthärtendes Einphasen-System
- Geeignet zum Setzen von Bändern, Kleben von Brackets und Retainern und occlusalen Aufbissen
- Aushärtung mit Licht, nach 50 Sekunden belastbar
- **Sortimentinhalt:** 6 Spritzen à 5 g

	Bestell-Nr.
1 KIT: 6 Spritzen à 5 g	02-0061
1 Stück: Spritze, einzeln, 5 g	02-0153



Ultra-Band-Lok™, **BLAU** – Reliance

- Die blaue Tönung kontrastiert mit dem Schmelz und erleichtert die Entfernung des überschüssigen Materials
- **Sortimentinhalt:** 6 Spritzen à 5 g

	Bestell-Nr.
1 KIT: 6 Spritzen à 5 g	02-0106
1 Stück: Spritze, einzeln, 5 g	02-0154



Alpha-Dent, **BLAU** – Dental Technologies

- Lichthärtendes Einphasen-System
- Ideal zum Setzen von Bändern
- Blaue Tönung erleichtert das Entfernen des überschüssigen Zementes

	Bestell-Nr.
1 KIT: 6 Spritzen à 5 g	02-0188
1 Stück: Spritze, einzeln, 5 g	02-0189



Glasionomerzemente

Neu von *Reliance* – Glass Lok™

- Glasionomer Band Zement
- Enthält Fluorid
- Hält auch im feuchten Milieu
- Chemisch- und lighthärtend
- Aushärtung mit Licht in 20 Sekunden
- Chemisch nach 10 Minuten
- Bleibt beim Debonding am Metall haften; erleichtert daher die Säuberung des Zahnes
- Hohe Druck- und Zugfestigkeit
- Füllt Zwischenräume zwischen Band und Zahn aus

Lieferbar in Zahnfarben und Blau

(die Flüssigkeit macht hier den Unterschied, nicht das Pulver)

- **Sortimentinhalt Economy-Kit:**
100 g Puder, 3 x 25 ml Liquid, Spatel, Messlöffel, Anmischblock
- **Sortimentinhalt Starter-Kit:**
15 g Puder, 15 ml Liquid, Spatel, Messlöffel, Anmischblock

	Bestell-Nr.
1 KIT: Economy-Kit Zahnfarben	02-0269
1 KIT: Starter-Kit Zahnfarben	02-0270
1 Stück: Liquid Zahnfarben, 25 ml	02-0271
1 Stück: Liquid Zahnfarben, 15 ml	02-0272
1 KIT: Economy-Kit BLAU	02-0273
1 KIT: Starter-Kit BLAU	02-0274
1 Stück: Liquid BLAU, 25 ml	02-0275
1 Stück: Liquid BLAU, 15 ml	02-0276
1 Stück: 100 g Pulver, einzeln	02-0277
1 Stück: 15 g Pulver, einzeln	02-0278



Ketac™ Cem – 3M Espe

- Glasionomerzement zum Zementieren von Bändern
- **Sortimentinhalt:**
3 x 33 g Pulver und 3 x 12 ml Flüssigkeit

	Bestell-Nr.
1 KIT: Ketac™ Cem	02-0062
1 Stück: Ketac™ Cem, Pulver, einzeln, 33 g	02-0122
1 Flasche: Ketac™ Cem, Flüssigkeit, einzeln, 12 ml	02-0156



Glasionomerzemente

AquaCem® – Dentsply

- Glasionomerzement zur Zementierung von Kronen, Brücken, Inlays und kieferorthopädischen Bändern
- **Sortimentinhalt:**
30 g Pulver, Wasserflasche, Messlöffel



	Bestell-Nr.
1 KIT: AquaCem®	02-0063

Fuji Ortho™ LC – GC

- Lichthärtender, verstärkter Glasionomerzement für Befestigungen in der Kieferorthopädie
- Verarbeitung nur auf feuchter Schmelzoberfläche
- Mit oder „OHNE“ Ätztechnik
- Fluoridabgabe
- Leichte Bracketentfernung



	Bestell-Nr.
1 KIT: Fuji Ortho™ LC	02-0064
1 Stück: Fuji Ortho™ LC Pulver, einzeln, 40 g	02-0191
1 Flasche: Fuji Ortho™ LC Liquid, einzeln, 6,8 ml	02-0190

CemBase – Glasionomerzement, wassermischbar – Ihde Dental

- Für alle Bänder-Befestigungen in der Kieferorthopädie
- Durch die blaue Einfärbung sind Zementüberschüsse sehr gut erkennbar
- Die Farbstoffbeimengung penetriert nicht den Zahnschmelz
- **Sortimentinhalt:**
50 g Pulver, Wasserflasche, Messlöffel



	Bestell-Nr.
1 KIT: CemBase, blau	02-0192
1 KIT: CemBase, elfenbein	02-0193

Kleber

Nexus III, Dual Cure – Kerr

- Chemisch- und lichthärtender Kleber in der Doppel-Spritze, clear, 5 g, inkl. 10 Mix-Tips
- Zum Wiederbefestigen und Kleben in Verbindung mit Übertragungstrays

	Bestell-Nr.
1 Packung: Nexus III, Dual Cure	02-0163



Excite® F DSC – Ivoclar Vivadent

- Dualhärtendes Einkomponenten-Adhäsiv, Total-Etch
- Single-Dosen à 0,1 g inkl. Applikatoren

	Bestell-Nr.
1 Packung: 50 Single-Dosen mit Excite® F DSC	02-0162



Heliosit® Orthodontic – Ivoclar Vivadent

- Lichthärtendes, transparentes Einkomponenten-Befestigungsmaterial für Brackets in der Kieferorthopädie
- Kein Dosieren und Mischen erforderlich
- Dank Lichthärtung kann das Bracket ohne Zeitdruck auf der Zahnoberfläche positioniert werden
- **Sortimentinhalt:** 3 Spritzen à 2,5 g

	Bestell-Nr.
1 Packung: Refill Heliosit® Orthodontic	02-0164



Lampen und Zubehör

bluephase style – Polymerisationslampe

- LED-Lampe für jeden Einsatz
- **Für Pro Seal geeignet**
- Ergonomisches Design
- Wellenlängenbereich: 385–515 nm
- Lithium-Polymer-Akku
- Kontaktloses Laden via Lithium-Polymer-Akku
- Ca. 20 min. Kapazität
- Ca. 2 h Ladezeit
- 3 Jahre Garantie (Akku 1 Jahr)

	Bestell-Nr.
1 Stück: bluephase style	02-0171
50 Stück: Schutzhüllen für bluephase style	02-0172
3 Stück: Blendschutztrichter	02-0241

	Bestell-Nr.
50 Stück: Schutzhüllen für bluephase	02-0179
1 Stück: Blendschutzschild für bluephase	02-0221



Schutzbrille für LED-Lampen

- Leicht oranges Glas
- Guter Schutz gegen die Strahlen aller Arten von LED- und Halogen-Lampen

	Bestell-Nr.
1 Stück: Schutzbrille	02-0160



Ätzmittel

Ätzel zum Selbstabfüllen (blau), 50 ml – smiledental®

- Gleichmäßiges Anrauen des Zahnes
- Leicht abspülbar
- **Inhalt:**
 - 1 x 50 ml Refillspritze
 - 1 x Adapter Typ Luer Lock
 - 10 x 1,4 ml Applikationsspritzen
 - 50 x Kanülen in Minigripbeuteln

	Bestell-Nr.
1 Stück: Ätzel zum Selbstabfüllen (blau), 50 ml	02-0218
5 Stück: Ersatzspritzen à 1,4 ml, inkl. 25 Kanülen	02-0235



Ätzel zum Selbstabfüllen (blau), 50 g – Dental Technologies

- Gleichmäßiges Anrauen des Zahnes
- Leicht abspülbar
- Inkl. Einmalspritzen
- 2 Spritzen à 25 ml

	Bestell-Nr.
2 Stück: Ätzel zum Selbstabfüllen (blau), Spritze à 25 ml	02-0065



Ätzel grün, in Spritzen, 6,5 g – Reliance

- Gleichmäßiges Anrauen des Zahnes
- Leicht abspülbar
- **Grün eingefärbt**
- Einmalkanülen zum einfachen Applizieren
- Konsistenz und Farbe verhindern die Ausbreitung der Säure in nicht erwünschte Zonen

	Bestell-Nr.
1 Stück: Ätzel grün, in Spritze, 6,5 g	02-0066
5 Stück: Ätzel grün, in Spritzen à 6,5 g, Economy-Pack	02-0067
100 Stück: Ersatzkanülen für Ätzel	02-0247



Ätzmittel

Ätzflüssigkeit grün

- Intensivreinigung der Kavitätenoberfläche
- Zum Ätzen der Zahnoberfläche

	Bestell-Nr.
1 Flasche: Ätzflüssigkeit grün, 9 g – a	02-0068
1 Flasche: Ätzflüssigkeit grün, 23 g – b	02-0111
1 Flasche: Ätzflüssigkeit grün, 7 ml – c	02-0213



Ätzgel grün, 9 g – *Reliance*

- Intensivreinigung der Kavitätenoberfläche
- Zum Ätzen der Zahnoberfläche

	Bestell-Nr.
1 Flasche: Ätzgel grün, 9 g	02-0069



Porzellan-Ätzer inkl. Abdeckgel – *Reliance*

- Zum Anätzen von Porzellanverblendungen
- Inkl. Abdeckgel zum Schutz der Gingiva

	Bestell-Nr.
1 Set: Ätzer, 9 g + Abdeckgel, 3 cc	02-0070



Zubehör

Pinsel für Super C

	Bestell-Nr.
250 Stück: Pinsel für Super C, <i>Reliance</i>	02-0071



Pinselhalter für Super C

	Bestell-Nr.
2 Stück: Pinselhalter für Super C	02-0240
10 Stück: Pinselhalter für Super C	02-0280



Pinsel zum Abknicken

	Bestell-Nr.
250 Stück: Pinsel zum Abknicken	02-0072



Einmal-Pinsel

	Bestell-Nr.
50 Stück: Einmal-Pinsel	02-0279



Micro-Pinsel

- Mit einem Micro-Pinsel können kleine Materialmengen an schwer zugänglichen Stellen einfach appliziert werden, da sie in jede gewünschte Richtung gebogen werden können
- Der Pinsel verhindert ungewollte Abgabe der Flüssigkeit
- Micro-Pinsel eignen sich besonders für Ätzmittel, Primer, Fluoridierungen (nicht für ProSeal), Versiegelungen

	Bestell-Nr.
100 Stück: Micro-Pinsel	02-0074



Zubehör

Minischwämmchen / Ätzpellets

	Bestell-Nr.
500 Stück: Minischwämmchen/Ätzpellets	02-0107



Pele Tim Voco

- Schaumstoffpellets zur drucklosen Applikation flüssiger und pastöser Präparate, Gr. 4

	Bestell-Nr.
500 Stück: Pele Tim	02-0222



Mark-II-Spritze

- Zur Verwendung der Tips

	Bestell-Nr.
1 Stück: Mark-II-Spritze	02-0075



Centrix-Spritze

- Zur Verwendung der Tips
- Edelstahlverschluss

	Bestell-Nr.
1 Stück: Centrix-Spritze	02-0076
100 Stück: Centrix-Tips, klar	02-0155



Anmischblöcke

	Bestell-Nr.
3 Stück à 50 Blatt: Anmischblöcke, 6 x 6 cm	02-0077



Anmischspatel – *Reliance*

	Bestell-Nr.
50 Stück: Anmischspatel, 11,7 cm Länge	02-0246



Zubehör

Polierpaste ohne Fluor

	Bestell-Nr.
1 Stück: Polierpaste, in Dose, 250 g, Hager & Werken – a	02-0079
200 Stück: Polierpaste, 400 g, Einzel-Port. à 2 g, <i>Reliance</i> – b	02-0136
200 Stück: Alpha-Pro, 400 g, Einzel-Port. à 2 g, Dental Technologies – c	02-0215



	Bestell-Nr.
1 Tube: Zircate Proply Paste, 170 g, Dentsply	02-0228



	Bestell-Nr.
1 Tube: Clean Polish 360, 50 g, Kerr	02-0244



Polierpaste mit Fluor

	Bestell-Nr.
1 Tube: CCS Proply Paste, grün, 170, für mittlere Beläge, 60 ml	02-0245



Zahnreinigungsbürsten

	Bestell-Nr.
100 Stück: Zahnreinigungsbürsten, Nylon	02-0225



Zubehör

Polierer von Edenta

- Für Reinigung und Politur in einem Arbeitsgang
- Blau
- Ohne Lamellen
- Kelchlänge 10 mm
- Kelchdurchmesser 060
- Max. 5.000 Umdrehung

	Bestell-Nr.
12 Stück: Polierer	09-0222



Polierer-Kelche

- Mit Lamellen
- Lieferbar in rot (weich) und weiß (medium)

	Bestell-Nr.
12 Stück: Polierer, rot	09-0232
12 Stück: Polierer, weiß	09-0233



One Gloss-Polierer von Shofu

- Die OneGloss-Polierer dienen zum Ausarbeiten und Polieren von Kompositrestaurationen und Schmelzflächen. Sie eignen sich ebenfalls gut zum Entfernen von Zementüberschüssen und zur Schmelzpolitur nach Bracket- und Bänderentfernung
- Lieferbar in 3 Varianten

	Bestell-Nr.
12 Stück: Variante Kelch – a	02-0267
12 Stück: Variante Midispitze – b	02-0265
12 Stück: Variante IC – c	02-0266



Finierer

Hartmetallfinierer

- Zum Entfernen der Kunststoffklebereste

	Bestell-Nr.
5 Stück: Hartmetallfinierer HM23R016	02-0080
6 Stück: Hartmetallfinierer R23-016	02-0226
6 Stück: Hartmetallfinierer R23-012	02-0227
6 Stück: Hartmetallfinierer R23-014	02-0232
6 Stück: Hartmetallfinierer FG, 23R-016	02-0234



STAINBUSTERS™

- Glasfaser-Polierer mit konstanter abrasiver Kraft
- Zur Entfernung von Zementresten, Verfärbungen und Ablagerungen, ohne Beschädigung von Zahnschmelz, Keramik oder Weichgeweben

	Bestell-Nr.
6 Stück: STAINBUSTERS™	02-0125
6 Stück: STAINBUSTERS™	02-0126
6 Stück: STAINBUSTERS™	02-0127
6 Stück: STAINBUSTERS™	02-0128
6 Stück: STAINBUSTERS™	02-0224



Mit **STAINBUSTERS™** erreichen Sie auch schwierigste Stellen (z. B. interproximal faces of the lower incisors) ohne den Zahnschmelz anzugreifen.



Nach der Bracket-Entfernung wird zunächst mit einem HM-Finierer vorgearbeitet. Danach arbeitet **STAINBUSTERS™** direkt ohne Gefahr auf dem Zahnschmelz und entfernt Zementreste und glättet ohne Abrieb oder Kratzer.

Renew[®] Finishing System – *Reliance*

815[®]

- Spezieller Kleberesteentferner
- Zahnschonend
- Speziell für Lingual
- Handstück

	Bestell-Nr.
1 Stück: 815 [®]	02-0268



118S[®]/118L[®]

- Spezieller Kleberesteentferner
- Zahnschonend durch spezielle Ausrichtung der Rillen
- Handstück
- 118L[®] = längere Version

	Bestell-Nr.
1 Stück: 118S [®] – a	02-0165
1 Stück: 118L [®] – b	02-0166



Renew 383[®]

- Für das gerade Handstück, lang; für das Winkelstück, kurz
- Speziell zum Entfernen von PRO SEAL und L.E.D. PRO SEAL
- Zur Anwendung nach Entfernung der Klebereste

	Bestell-Nr.
12 Stück: Renew 383 [®] (für das gerade Handstück, lang) – a	02-0167
12 Stück: Renew 383 [®] (für das Winkelstück, kurz) – b	02-0168



Renew 383[®] Friction Grip

- Kurzer Schaft
- Speziell zum Entfernen von PRO SEAL und L.E.D. PRO SEAL
- Zur Anwendung nach Entfernung der Klebereste

	Bestell-Nr.
12 Stück: Renew 383 [®] Friction Grip	02-0169





Intraoral
Extraoral

Intraoral

Elastics.....	Seite 106
Relastics	Seite 107
Einhängehilfen (Elastic Engagers)	Seite 107
Gummiligaturen	ab Seite 108
Spender für Gummiligaturen/Alastikketten.....	Seite 109
Alastikketten	Seite 110/111
Separiergummis/Separierdraht	Seite 112
Zubehör.....	ab Seite 112

Extraoral

Kopfkappen.....	Seite 114/115
Nackenpolster.....	Seite 116
Module und Zubehör.....	Seite 117
Gesichtsmasken/Face-Bows und Zubehör	ab Seite 118
Gesichtsbögen und Zubehör.....	Seite 121
Lip-Bumper.....	Seite 122
Häkchen	Seite 123
Stopps	Seite 124/125
Retainerdraht.....	ab Seite 126
Bite Bumper.....	Seite 128
Mini-Mold-Technik.....	ab Seite 129
Eco-Mold-System	ab Seite 132



**Sparen Sie durch
Staffelpreise.**

Bitte beachten Sie die Mengenangabe
in unserer Preisliste.

Elastics

Intraorale Elastics, Latex

- Hergestellt aus bestem chirurgischen Latex
- Größen durch farbige Gestaltung der Zip-Tüten sicher zu identifizieren
- Die Kraftabgabe bezieht sich auf die dreifache Dehnung des Innendurchmessers



100 Elastics pro Tüte – 10 Tüten pro Packung

Elastics-Latexfarben	Innendurchmesser				
	1/8" – 3,2 mm	3/16" – 4,8 mm	1/4" – 6,4 mm	5/16" – 7,9 mm	3/8" – 9,5 mm
1 Pack = 10 Tüten = 1.000 Stück	○	○	○	○	○
	Tütenfarbe orange	Tütenfarbe blau	Tütenfarbe grün	Tütenfarbe rot	Tütenfarbe lila
leicht 2,5 oz.	03-0001	03-0002	03-0003	03-0004	03-0005
mittel 4,5 oz.	03-0006	03-0007	03-0008	03-0009	03-0010
stark 6,5 oz.	03-0011	03-0012	03-0013	03-0014	–

Elastics, farbig sortiert	Innendurchmesser			
	1/8" – 3,2 mm	3/16" – 4,8 mm	1/4" – 6,4 mm	5/16" – 7,9 mm
1 Pack = 10 Tüten = 1.000 Stück	○	○	○	○
	Tütenfarbe orange	Tütenfarbe blau	Tütenfarbe grün	Tütenfarbe rot
mittel 4,5 oz.	03-0021	03-0022	03-0023	03-0024

Großpackung (Big Bag): 100 Elastics pro Tüte – 100 Tüten pro Packung = 10.000 Stück



Elastics-Latexfarben	Innendurchmesser				
	1/8" – 3,2 mm	3/16" – 4,8 mm	1/4" – 6,4 mm	5/16" – 7,9 mm	3/8" – 9,5 mm
1 Pack = 100 Tüten = 10.000 Stück	○	○	○	○	○
	Tütenfarbe orange	Tütenfarbe blau	Tütenfarbe grün	Tütenfarbe rot	Tütenfarbe lila
leicht 2,5 oz.	03-0001.1	03-0002.1	03-0003.1	03-0004.1	03-0005.1
mittel 4,5 oz.	03-0006.1	03-0007.1	03-0008.1	03-0009.1	03-0010.1
stark 6,5 oz.	03-0011.1	03-0012.1	03-0013.1	03-0014.1	–

Elastics, farbig sortiert	Innendurchmesser			
	1/8" – 3,2 mm	3/16" – 4,8 mm	1/4" – 6,4 mm	5/16" – 7,9 mm
1 Pack = 100 Tüten = 10.000 Stück	○	○	○	○
	Tütenfarbe orange	Tütenfarbe blau	Tütenfarbe grün	Tütenfarbe rot
mittel 4,5 oz.	03-0021.1	03-0022.1	03-0023.1	03-0024.1

Relastics®

Relastics® – *Reliance*

- Dauerhafte und konstante Kräfte selbst bei dreifacher Dehnung
- 5 Größen mit je 4 verschiedenen Kräften für jede Anwendung
- Latex in Chirurgie-Qualität
- Garantierte Präzision in Stärke und Durchmesser
- Höchste Qualität durch laufende Produktionskontrollen
- Sichere Identifizierung der Packungen
 - Buchstaben für die korrekte Größe
 - Farben für die gewünschten Zugwerte
- Lichtsichere Verpackung
- Verschleißbare Patienten-Tütchen



100 Relastics® pro Tüte – 50 Tüten pro Packung

Relastics®-Latexfarben	Maße				
	1/8" – 3,2 mm	3/16" – 4,8 mm	1/4" – 6,4 mm	5/16" – 7,9 mm	3/8" – 9,5 mm
1 Pack = 50 Tüten = 5.000 Stück	○ Größe A	○ Größe B	○ Größe C	○ Größe D	○ Größe E
Light 2,5 oz. Red	03-0712	03-0716	03-0708	03-0724	03-0720
Medium 3,5 oz. Green	03-0713	03-0717	03-0709	03-0725	03-0721
Heavy 4,5 oz. Blue	03-0711	03-0715	03-0707	03-0723	03-0719
X Heavy 6,5 oz. Black	03-0714	03-0718	03-0710	03-0726	03-0722

Plastikhäkchen (Elastic Engagers)

- Hilfsinstrument zum Einhängen von intraoralen Elastics
- Verschiedene Farben



	Bestell-Nr.
100 Stück: Plastikhäkchen (Elastic Engagers)	03-0031

Gummiligaturen

Glide-Ties™ Ligaturen – latexfrei

- Hohe und dauerhafte Elastizität
- Packung à 1.008 Stück
- Passende Alastikketten finden Sie auf Seite 110



	Bestell-Nr.
Clear	03-0729
Silver	03-0730
White	03-0731
Black	03-0732
Red	03-0733
Green	03-0734
Royal Blue	03-0735
Orange	03-0736
Yellow	03-0737
Purple	03-0738
Periwinkle	03-0739
Teal	03-0740
Neon Green	03-0741
Neon Pink	03-0742
Aqua Blue	03-0743
Light Pink	03-0744

	Bestell-Nr.
Light Green	03-0745
Light Blue	03-0746
Lilac	03-0747
Midnight Blue	03-0748
Turquoise	03-0749
Burgundy	03-0750
Dark Gray	03-0751
Metallic Green	03-0752
Pearl	03-0753
Gold	03-0754
Watermelon	03-0755
Amethyst	03-0756
Sparkle Blue	03-0757
Sparkle Green	03-0758
Sparkle Red	03-0759
Multicolor (Packung mit verschiedenen Farben)	03-0760

Elastische Ligaturen – latexfrei

- Gummiligaturen X-Modul (Stabmodul)
- Hohe und dauerhafte Elastizität
- Packung à 1.008 Stück



	Bestell-Nr.
Grau	03-0477
Klar	03-0478
Gelb	03-0479
Azurblau	03-0480
Babyblau	03-0481
Marineblau	03-0482
Rosa perlmutt	03-0483
Zahnfarbe	03-0484
Pink	03-0485
Silber	03-0486
Schwarz	03-0487
Babyrosa	03-0488
Moosgrün	03-0490
Seegrün	03-0491

	Bestell-Nr.
Grün perlmutt	03-0492
Rot	03-0493
Weinrot	03-0494
Flieder	03-0495
Weiß	03-0496
Farbig sortiert (Packung mit versch. Farben)	03-0497
Kristallgelb	03-0498
Kristallblau	03-0499
Kristallorange	03-0500
Kristallpink	03-0501
Kristallgrün	03-0502
Kristallrot	03-0503
Kristall farbig sortiert (Packung mit versch. Farben)	03-0504

Gummiligaturen

Gummiligaturen an Sticks – latexfrei

- 1 Stick = 24 Ligaturen (Solitaire)
- Sehr elastisch
- Packung à 1.012 Stück



	Bestell-Nr.
Grau	03-0070
Klar	03-0071
Zahnfarben	03-0072
Smoke	03-0073
Grün	03-0074
Fuchsia	03-0075
Rosa	03-0076
Türkis	03-0077
Lila	03-0078
Schwarz	03-0079

	Bestell-Nr.
Royalblau	03-0080
Weiß	03-0081
Rot	03-0082
Silber	03-0083
Orange	03-0607
Sky Blue	03-0608
Gelb	03-0621
Metallic Rot	03-0622
Farbig sortiert (Packung mit versch. Farben)	03-0084

Spender für Gummiligaturen (z. B. Glide Ties)

- Geeignet für 18 Farben, mit Deckel



	Bestell-Nr.
1 Stück: Spender für Gummiligaturen	07-0332



(ohne Deko)

Kombispender für Gummiligaturen

- 12 Gummiligaturen und 12 Spulen Alastikketten

	Bestell-Nr.
1 Stück: Kombispender mit Deckel	07-0333





(ohne Deko)

Alastikketten

Alastikketten, – latexfrei



- Alastikketten mit Elastomer, von hoher Qualität
- Leichtes Einhängen
- 1 Rolle = 4,6 Meter

		Bestell-Nr.		Bestell-Nr.
Größe 0 	Clear	03-0773	Aqua Blue	03-0787
	Silver	03-0774	Light Pink	03-0788
	White	03-0775	Light Green	03-0789
	Black	03-0776	Light Blue	03-0790
	Red	03-0777	Lilac	03-0791
	Green	03-0778	Midnight Blue	03-0792
	Royal Blue	03-0779	Turquoise	03-0793
	Orange	03-0780	Burgundy	03-0794
	Yellow	03-0781	Dark Gray	03-0795
	Purple	03-0782	Metallic Green	03-0796
	Periwinkle	03-0783	Pearl	03-0797
	Teal	03-0784	Gold	03-0798
	Neon Green	03-0785	Watermelon	03-0799
	Neon Pink	03-0786	Amethyst	03-0800
	Größe 1 	Clear	03-0801	Aqua Blue
Silver		03-0802	Light Pink	03-0816
White		03-0803	Light Green	03-0817
Black		03-0804	Light Blue	03-0818
Red		03-0805	Lilac	03-0819
Green		03-0806	Midnight Blue	03-0820
Royal Blue		03-0807	Turquoise	03-0821
Orange		03-0808	Burgundy	03-0822
Yellow		03-0809	Dark Gray	03-0823
Purple		03-0810	Metallic Green	03-0824
Periwinkle		03-0811	Pearl	03-0825
Teal		03-0812	Gold	03-0826
Neon Green		03-0813	Watermelon	03-0827
Neon Pink		03-0814	Amethyst	03-0828
Größe 2 		Clear	03-0829	Aqua Blue
	Silver	03-0830	Light Pink	03-0844
	White	03-0831	Light Green	03-0845
	Black	03-0832	Light Blue	03-0846
	Red	03-0833	Lilac	03-0847
	Green	03-0834	Midnight Blue	03-0848
	Royal Blue	03-0835	Turquoise	03-0849
	Orange	03-0836	Burgundy	03-0850
	Yellow	03-0837	Dark Gray	03-0851
	Purple	03-0838	Metallic Green	03-0852
	Periwinkle	03-0839	Pearl	03-0853
	Teal	03-0840	Gold	03-0854
	Neon Green	03-0841	Watermelon	03-0855
	Neon Pink	03-0842	Amethyst	03-0856

Alastikketten



Alastikketten, – latexfrei

- Alastikketten mit Elastomer, von hoher Qualität
- Leichtes Einhängen
- 1 Rolle = 4,6 Meter

		Bestell-Nr.
Größe 0		Grau 03-0111
		Klar 03-0112
		Zahnfarben 03-0113
Größe 1		Grau 03-0127
		Klar 03-0128
		Zahnfarben 03-0129
Größe 2		Grau 03-0143
		Klar 03-0144
		Zahnfarben 03-0145

Alastikkette Japan-Memory

- Dünner als herkömmliche Alastikketten
- Leichtes Einhängen
- Lang anhaltende und dauerhafte Kraftabgabe
- 1 Rolle = 4,6 Meter

		Bestell-Nr.		Bestell-Nr.
Größe 0		klar 03-0159	grau	03-0458
Größe 1		klar 03-0160	grau	03-0459
Größe 2		klar 03-0161	grau	03-0460

Separiergummis

Separiergummis, kantige Ringe – latexfrei

- Zur Verwendung mit einer Separier-
spannzange (siehe Seite 163)
- Hellblau
- Röntgensichtbar
- Dicke .049"
- Lose verpackt

	Bestell-Nr.
1.000 Stück: Separiergummis, lose	03-0761



Separiergummis „S“-Form

- Zur Verwendung mit einer Separier-
spannzange (siehe Seite 163)
- Dunkelblau
- Röntgensichtbar
- 15 „S“-Form-Ligaturen
à 70 Separiergummis

	Bestell-Nr.
1.050 Stück: Separiergummis „S“-Form	03-0768



Separierdraht

Messingdraht

- Zum Separieren

	Bestell-Nr.
1 Meter: Messingdraht	03-0469



Zubehör

Alastikguard

- Aufbeißalastiks für den tiefen Biss

	Bestell-Nr.
100 Stück: Alastikguard, klar	03-0440
100 Stück: Alastikguard, silber	03-0441

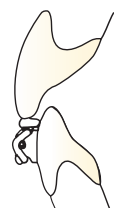

Zubehör

Rotationsmodule – latexfrei

- Für Einzelzahndrehungen

	Bestell-Nr.
100 Stück: Rotationsmodul, klar	03-0769
100 Stück: Rotationsmodul, grau	03-0770

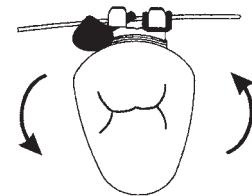

Bogenschutzschlauch

- Hilft bei Irritation der Schleimhaut
- Auch für Lip-Bumper .045" erhältlich
- ca. 3 Meter

	Bestell-Nr.
1 Spule: Schutzschlauch .027", klar	03-0762
1 Spule: Schutzschlauch .027", grau	03-0766
1 Spule: Schutzschlauch .045", klar	03-0763
1 Spule: Schutzschlauch .045", grau	03-0767

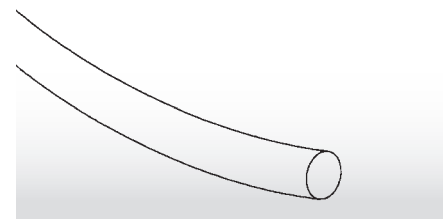

Elastischer Faden

- Volles Material
- Für Rotation und Retraktion
- 3 Meter

	Bestell-Nr.
1 Spule: Elastischer Faden .025", klar, volles Material	03-0648
1 Spule: Elastischer Faden .030", klar, volles Material	03-0627

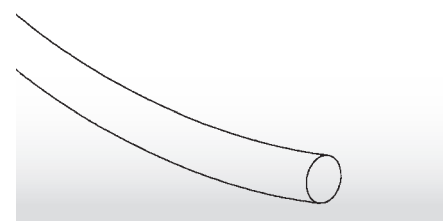

Silikonschlauch, normal

- Größtmögliche Flexibilität erleichtert das Aufziehen auf den Bogen
- Innendurchmesser: 1,0 mm

	Bestell-Nr.
1 Meter: Silikonschlauch	07-0033



smile-Kopfkappen

smile-Kopfkappen für Sicherheitsmodule – CE-gekennzeichnet

- **Kopfkappe mit einer Schlaufe**
- 100 % Polyester



	klein Bestell-Nr.	standard Bestell-Nr.	groß Bestell-Nr.
5 Stück: Kopfkappe – Dunkelblau	03-0167	03-0168	03-0169
5 Stück: Kopfkappe – Lila	–	03-0171	–
5 Stück: Kopfkappe – Rot	–	03-0174	–
5 Stück: Kopfkappe – Schwarz	03-0176	03-0177	03-0178
5 Stück: Kopfkappe – Jeans	–	03-0551	–
5 Stück: Kopfkappe – Royalblau	–	03-0553	–
5 Stück: Kopfkappe – Pink	–	03-0623	–
5 Stück: Kopfkappe – Royalblau/Gelb	–	03-0603	–
5 Stück: Kopfkappe – Schwarz/Rot	–	03-0650	–
5 Stück: Kopfkappe – Schwarz/Lila	–	03-0651	–
5 Stück: Kopfkappe – Dunkelblau/Rot	–	03-0652	–
5 Stück: Kopfkappe – Rot/Dunkelblau	–	03-0653	–
5 Stück: Kopfkappe – Royalblau/Rot	–	03-0655	–
5 Stück: Kopfkappe – Schwarz/Gelb	–	03-0658	–

- **Kopfkappe mit einer Schlaufe und Polster**
- 100 % Polyester, Polster aus 100 % Baumwolle



	klein Bestell-Nr.	standard Bestell-Nr.	groß Bestell-Nr.
5 Stück: Kopfkappe – Dunkelblau	03-0182	03-0183	03-0184
5 Stück: Kopfkappe – Schwarz	03-0191	03-0192	03-0193

smile-Kopfkappen

smile-Kopfkappen für Sicherheitsmodule – CE-gekennzeichnet

- **Kopfkappe mit zwei Schlaufen**
- 100 % Polyester



	klein Bestell-Nr.	standard Bestell-Nr.	groß Bestell-Nr.
5 Stück: Kopfkappe – Dunkelblau	03-0197	03-0198	03-0199
5 Stück: Kopfkappe – Schwarz	03-0206	03-0207	03-0208
5 Stück: Kopfkappe – Royalblau	–	03-0649	–

- **Kopfkappe mit zwei Schlaufen und Polster**
- 100 % Polyester, Polster aus 100 % Baumwolle



	klein Bestell-Nr.	standard Bestell-Nr.	groß Bestell-Nr.
5 Stück: Kopfkappe – Dunkelblau	03-0212	03-0213	03-0214
5 Stück: Kopfkappe – Schwarz	03-0221	03-0222	03-0223
5 Stück: Kopfkappe – Royalblau/Schwarz	–	03-0613	–
5 Stück: Kopfkappe – Lila/Schwarz	–	03-0630	–
5 Stück: Kopfkappe – Rot/Royalblau	–	03-0631	–
5 Stück: Kopfkappe – Neongelb/Schwarz	–	03-0632	–

smile-Nackepolster

smile-Nackepolster ohne Sicherheitsmodule – CE-gekennzeichnet

- Gepolstert
- 100 % Baumwolle



	Bestell-Nr.
5 Stück: Nackepolster – Blau	03-0241
5 Stück: Nackepolster – Schwarz	03-0242
5 Stück: Nackepolster – Royalblau	03-0565
5 Stück: Nackepolster – Rot	03-0566
5 Stück: Nackepolster – Gelb	03-0567
5 Stück: Nackepolster – Lila	03-0568
5 Stück: Nackepolster – Schwarz/Rot	03-0639
5 Stück: Nackepolster – Schwarz/Gelb	03-0640
5 Stück: Nackepolster – Jeans/Dunkelblau	03-0601
5 Stück: Nackepolster – Schwarz/Lila	03-0665
5 Stück: Nackepolster – Royalblau/Schwarz	03-0666
5 Stück: Nackepolster – Lila/Schwarz	03-0667
5 Stück: Nackepolster – Lila/Neongelb	03-0668
5 Stück: Nackepolster – Rot/Schwarz	03-0669
5 Stück: Nackepolster – Royalblau/Weiß	03-0670
5 Stück: Nackepolster – Schwarz/Rot/Gelb	03-0671
5 Stück: Nackepolster – Rot/Weiß	03-0672
5 Stück: Nackepolster – Schwarz/Weiß	03-0691

smile-Nackepolster – CE-gekennzeichnet

- Ohne Polsterung
- Aus 100 % Polyester
- Packung à 10 Stück



	Bestell-Nr.
Länge 19,5 cm	
1 Packung: Nackepolster – Dunkelblau	03-0559
1 Packung: Nackepolster – Pink	03-0560
1 Packung: Nackepolster – Rot	03-0561
1 Packung: Nackepolster – Lila	03-0562
1 Packung: Nackepolster – Schwarz	03-0563
1 Packung: Nackepolster – Royalblau	03-0564
1 Packung: Nackepolster – Neongrün	03-0676
Länge 18,0 cm	
1 Packung: Nackepolster – Jeans	03-0569

Module und Zubehör

smile-Sicherheits-Auslinkmodule

- Auslinkmodule mit Metallclip
- Besonders bruchsicher
- Hochelastischer Strip
- Mit Nummerierung 1–10

	Bestell-Nr.
450 g	
10 Stück: Auslinkmodul – Blau	03-0227
10 Stück: Auslinkmodul – Weiß	03-0228
10 Stück: Auslinkmodul – Schwarz	03-0229
600 g	
10 Stück: Auslinkmodul – Blau	03-0230
10 Stück: Auslinkmodul – Schwarz	03-0232
10 Stück: Auslinkmodul – Lila	03-0233
10 Stück: Auslinkmodul – Gelb	03-0234
10 Stück: Auslinkmodul – Grün	03-0235
10 Stück: Auslinkmodul – Rosa	03-0236
10 Stück: Auslinkmodul – Farbig sortiert	03-0237
750 g	
10 Stück: Auslinkmodul – Blau	03-0238
10 Stück: Auslinkmodul – Weiß	03-0239
10 Stück: Auslinkmodul – Schwarz	03-0240



Kinnkappe mit Häkchen

- Zur Verwendung mit einer Kopfkappe

	Bestell-Nr.
1 Stück: Kinnkappe – Weiß	03-0245
1 Stück: Kinnkappe – Blau	03-0246
1 Stück: Kinnkappe – Rot	03-0249



Kinnkappeneinlagen

- Ideal für Allergiepationen

	Bestell-Nr.
10 Stück: Kinnkappeneinlagen	03-0250



Gesichtsmasken und Zubehör

Die Masken werden aus rostfreiem Stahl hergestellt, die Kunststoffteile sind allergieneutral.

Einsatzgebiete: Protraktion des Frontzahnsegmentes, Mesialisierung von Einzelzähnen und Zahngruppen.

Gugino Gesichtsmaske

- Klasse III: Vorwärtzug zum Vorrücken des Oberkieferbogens
- Klasse II: Vorwärtzug auf Unterkieferbogen
- Ideal zum Vorrücken einzelner Zähne oder Zahngruppen
- Stirnteil und Kinnkappe aus leichtem Plastik mit rutschfestem Moleskin für besseren Patientenkomfort
- Drahtstärke .075" für gute Stabilität
- Perfektes Anpassen mit Hilfe einer Zange



	small Bestell-Nr.	medium Bestell-Nr.	large Bestell-Nr.
1 Stück: Gesichtsmaske – Rot	03-0516	03-0517	03-0518
1 Stück: Gesichtsmaske – Blau	03-0251	03-0252	03-0253

	Bestell-Nr.
1 Set: Ersatzeinlagen	03-0509
1 Set: Ersatzstirnteil mit Polster in blau	03-0628

Gesichtsmaske, Grummons

- Maske aus rostfreiem Stahl
- Mit Wangenpolstern
- Steigerung des antero-posterioren Vorrückens des Oberkieferbogens
- Retention oder Entwicklung der Unterkieferposition mit einer Steigerung der posterioren Gesichtshöhe bei postchirurgischen Patienten
- Farbe weiß, Kopfteil blau



	Bestell-Nr.
1 Stück: Gesichtsmaske	03-0510

Gesichtsmasken und Zubehör

Der Metallanteil der Masken wird aus rostfreiem Stahl hergestellt, die Kunststoffteile sind biokompatibel.
Einsatzgebiete: Protraktion des Frontzahnsegmentes, Mesialisierung von Einzelzähnen und Zahngruppen.

Gesichtsmaske, Typ Delaire

- Kinn- und Stirneinlagen aus Leder
- Stellschrauben werden mit einem Sechskantschlüssel fixiert
- **Stirnteil höhenverstellbar**

	klein Bestell-Nr.	groß Bestell-Nr.
1 Stück: Gesichtsmaske – Rot	03-0254	03-0258
1 Stück: Gesichtsmaske – Gelb	03-0255	03-0259
1 Stück: Gesichtsmaske – Grün	03-0256	03-0260
1 Stück: Gesichtsmaske – Weiß/Beige	03-0257	03-0261
1 Stück: Gesichtsmaske – Blau	03-0360	03-0361



Gesichtsmaske, Typ Delaire

- Kinn- und Stirneinlagen aus Leder
- Stellschrauben werden mit einem Sechskantschlüssel fixiert
- Stirnteil nicht höhenverstellbar

	klein Bestell-Nr.	groß Bestell-Nr.
1 Stück: Gesichtsmaske – Rot	03-0461	03-0465
1 Stück: Gesichtsmaske – Gelb	03-0462	03-0466
1 Stück: Gesichtsmaske – Grün	03-0463	03-0467
1 Stück: Gesichtsmaske – Weiß/Beige	03-0464	03-0468



Zubehör für Gesichtsmaske, Typ Delaire

- Zubehör für Gesichtsmasken mit höhenverstellbarem und nicht höhenverstellbarem Stirnteil

	Bestell-Nr.
1.000 Stück: Elastics 1/2", 8 oz.	03-0262
1.000 Stück: Elastics 1/2", 16 oz.	03-0263

Gesichtsmasken und Zubehör

Der Metallanteil der Masken wird aus rostfreiem Stahl hergestellt, die Kunststoffteile sind biokompatibel.
Einsatzgebiete: Protraktion des Frontzahnsegmentes, Mesialisierung von Einzelzähnen und Zahngruppen.

Gesichtsmaske, Typ „Henri Petit“

- Verstellbare Maske für Klasse III
- Stirn- und Kinnteil können blockiert oder freigegeben werden
- Kinnkappe und Kopfteil mit Schaumstoffeinlagen gepolstert
- Einstellbar, daher für Kinder ab 4 Jahren und für Erwachsene geeignet

	Bestell-Nr.
1 Stück: Gesichtsmaske – Blau	03-0339
1 Stück: Gesichtsmaske – Rot	03-0421
1 Stück: Gesichtsmaske – Rosa	03-0512
1 Stück: Gesichtsmaske – Hellblau	03-0513

	Bestell-Nr.
2 Paar: Ersatzeinlagen für Henri Petit	03-0511



Gesichtsbögen / Face-Bows und Zubehör

Die Gesichtsbögen werden aus Edelstahl gefertigt.

Die stabile Verbindung des Innen- mit dem Außenbogen wird durch Laserschweißtechnik sichergestellt.

Die polierte Oberfläche wird abschließend poliert.

Gesichtsbogen, Standard-Serie, mit Schlaufe

- Beidseitig lasergeschweißt
- Keine scharfen Kanten

	Bestell-Nr.
Kurzer Außenbogen	
1 Stück: Gesichtsbogen – Größe 1 = 83 mm	03-0531
1 Stück: Gesichtsbogen – Größe 2 = 90 mm	03-0532
1 Stück: Gesichtsbogen – Größe 3 = 97 mm	03-0533
1 Stück: Gesichtsbogen – Größe 4 = 104 mm	03-0534
1 Stück: Gesichtsbogen – Größe 5 = 111 mm	03-0535
Mittlerer Außenbogen	
1 Stück: Gesichtsbogen – Größe 1 = 83 mm	03-0536
1 Stück: Gesichtsbogen – Größe 2 = 90 mm	03-0537
1 Stück: Gesichtsbogen – Größe 3 = 97 mm	03-0538
1 Stück: Gesichtsbogen – Größe 4 = 104 mm	03-0539
1 Stück: Gesichtsbogen – Größe 5 = 111 mm	03-0540

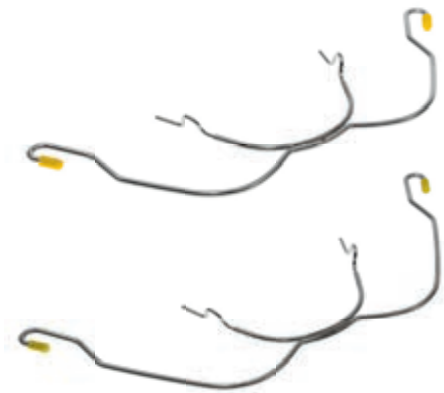

Face-Bow-Taschen

- Durchsichtige Kunststofftaschen
- 21,5 x 11,0 cm

	Bestell-Nr.
12 Stück: Kunststofftaschen	03-0443



Lip-Bumper

Lip-Bumper, Premium-Ausführung

- Lip-Bumper in anatomischer Form mit Labialschild, Bajonettstopp und U-Schlaufe
- Hergestellt aus .045"-Draht

	Bestell-Nr.
1 Stück: Lip-Bumper – Größe 1 = 76 mm	03-0362
1 Stück: Lip-Bumper – Größe 2 = 80 mm	03-0363
1 Stück: Lip-Bumper – Größe 3 = 84 mm	03-0364
1 Stück: Lip-Bumper – Größe 4 = 88 mm	03-0365
1 Stück: Lip-Bumper – Größe 5 = 92 mm	03-0366



Häkchen

Klemmhäkchen

- Für Rechteckbögen
- Aufsetzen, ohne den Bogen zu entfernen
- Geeignet für Bögen bis max. .018" x .025"

	Bestell-Nr.
100 Stück: Klemmhäkchen, rechts	03-0771
100 Stück: Klemmhäkchen, links	03-0772



Vierkant-Klemmhäkchen

- Mit Häkchen
- Für die Verblockung von Kiefer zu Kiefer und für intermaxilläre Züge

	Bestell-Nr.
10 Stück: Vierkant-Klemmhäkchen, offen, universell, .018"/.022" – Länge 5 mm	03-0313
10 Stück: Vierkant-Klemmhäkchen, offen, universell, .018"/.022" – Länge 5,5 mm	03-0519



Vierkant-Klemmhäkchen, kurz

- Mit Häkchen
- Klemmhäkchen universell für .018"/.022"

	Bestell-Nr.
10 Stück: Vierkant-Klemmhäkchen, offen, universell, .018" x .022"	03-0437



Stopps

Schraubbare Stopps

- Für Drähte bis max .022" x .028"
- Einführen ohne den Bogen zu entfernen

	Bestell-Nr.
5 Stück: Schraubbare Stopps	03-0764



Schlüssel für Stopps

- Zum Befestigen der Stopps

	Bestell-Nr.
1 Stück: Schlüssel für Stopps	03-0765



Blockier-Stopps

- Einführen ohne den Bogen zu entfernen
- Empfohlen bei der Anwendung von Spiralfedern
- 1 Stange mit 10 Stopps

	Bestell-Nr.
1 Stange: Blockier-Stopps, für Bögen, .018" x .025"	03-0727
1 Stange: Blockier-Stopps, für Bögen, .022" x .028"	03-0728

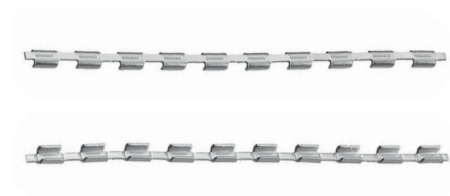

Stopps

Crimpable Stopps

- Universell, .012" bis .021" x .025"

	Bestell-Nr.
10 Stück: Universell, .012" bis .021" x .025" – Länge 2 mm	03-0438
100 Stück: Universell, .012" bis .021" x .025" – Länge 2 mm	03-0439
10 Stück: Universell, .012" bis .021" x .025" – Länge 1 mm	03-0524
100 Stück: Universell, .012" bis .021" x .025" – Länge 1 mm	03-0525



Crimpable Hooks / Stopps mit langem Haken

- Geeignet für .018"/.022" Slot

	Bestell-Nr.
10 Stück: Crimpable Hooks, links	03-0857
10 Stück: Crimpable Hooks, rechts	03-0858



Stoppröhrchen

- Geschlossen

	Bestell-Nr.
50 Stück: Stoppröhrchen, Rundbögen bis .018"	03-0704
50 Stück: Stoppröhrchen, Vierkantbögen bis .020" x .020"	03-0705



Retainerdraht

Ortho-Flextech – *Reliance*

- **Weißgold-Retainerdraht, 76,2 cm**
- Retiniert orthodontische Korrekturen
- Verhindert Rotationsrückstellungen
- Leichte Adaption an die natürliche linguale Curvatur
- Weniger Behandlungszeit – weniger Stuhlzeit
- Geringere Störungsrate auf Grund der flexiblen Kettenglieder
- Keine Laborkosten oder Verzögerungen
- Verbessert den Komfort, da der Bogen flach an den Zähnen liegt
- Langlebige Ästhetik durch die Verwendung von 14 Karat Gold

	Bestell-Nr.
1 Spule à 76,2 cm: Ortho-Flextech, Weißgold	03-0413



- **Weißgold-Retainerdraht, 76,2 cm**
- **Komplett nickelfrei**

	Bestell-Nr.
1 Spule à 76,2 cm: Ortho-Flextech, Weißgold, nickelfrei	03-0706



Ortho-Flextech, Edelstahl – *Reliance*

- **Edelstahl-Retainerdraht, 76,2 cm**
- Wie Ortho-Flextech Weißgold
- **+**
- **Besonderheit (gegenüber Ortho-Flextech Weißgold):**
 1. Attraktiver Preis
 2. Stärkere Zugfestigkeit
 3. Höhere Torsionsfestigkeit
 4. Nicht für Allergie-Patienten

	Bestell-Nr.
1 Spule à 76,2 cm: Ortho-Flextech, Edelstahl	03-0505



Passende Retainerkleber finden Sie auf Seite 84

Retainerdraht

Bond-a-Braid-Retainerdraht nach Dr. Hilgers – *Reliance*

- 8-fach geflochten
- Leicht anzupassen
- Dead soft
- Flach .027" x .011"
- 10 Stangen à 15,5 cm

10 Stück: Bond-a-Braid	Bestell-Nr. 03-0408
-------------------------------	------------------------



Retainium Lingual-Retainer – *Reliance*

- Nickelfreier Titan-Draht
- Flach .027" x .016"
- Leichte Adaption an die natürliche Curvatur
- 10 Stangen à 15,4 cm
- **MRT-kompatibel**

10 Stück: Retainium	Bestell-Nr. 03-0508
----------------------------	------------------------



XL Retainium Lingual-Retainer – *Reliance*

- Nickelfreier Beta-Titanium-Draht
- Flaches Profil – daher funktional und komfortabel
- Leicht zu adaptieren
- Beseitigt potenzielle Allergieprobleme bei Patienten
- Erhöhte interproximale Festigkeit
- Abmessungen: .027" x .016"
- 10 Stangen à 15,6 cm
- **MRT-kompatibel**

10 Stück: XL Retainium	Bestell-Nr. 03-0703
-------------------------------	------------------------



Retainerdraht

smile-Flat-Braid-Retainer, Spule

- Edelstahl
- 6-fach verseilt
- Flach gewalzt (.010" x .025")

	Bestell-Nr.
1 Spule à 1,5 m: smile-Flat-Braid	03-0528



Bite-Bumper

- Aus Polymer, speziell für Nickel sensibilisierte Patienten
- Befestigung wie Metallbrackets (Mechanische Basis)
- Öffnet den Tiefbiss ohne Trauma

	Bestell-Nr.
10 Stück: Bite-Bumper	03-0418



Passende Retainerkleber finden Sie auf Seite 84

Mini-Mold-Technik

- Spezielle Formen zur Herstellung individueller KFO-Elemente
- Jede Form ist so gearbeitet, dass sie mit lichthärtendem Kleber gefüllt, an den geätzten und mit Sealant/Resin versehenen Zahn angedrückt und mit Licht ausgehärtet wird.

Mini-Mold-Starterkit

- Bestehend aus 10 Formen zu je 3 Stück und 2 Formen Halter (Wire Bonder small/large, Biss Ramp 3 mm/5 mm, Einzelbracket, flaches Knöpfchen, Habit-Control-Spikes, Molar-Polster, Temporäres Röhrchen, Cuspid Ramp)

	Bestell-Nr.
1 KIT: Mini-Mold-Starterkit	03-0450
1 Stück: Halter für das Mini-Mold-System	03-0675



Mini-Mold-Starterkit für die universelle Bissöffnung

- Bestehend aus Cuspid Bite Ramp, je 4 Stück (Adult & Kids)
Bite Ramp, je 4 Stück (3 mm und 5 mm)
Molar Pad, 4 Stück
2 Formen Halter

	Bestell-Nr.
1 KIT: Mini-Mold-Starterkit für die Bissöffnung	03-0521
1 Stück: Halter für das Mini-Mold-System	03-0675



Mini-Mold-Einzelform: Biss-Ramp

- Öffnet den Tiefbiss

	Bestell-Nr.
8 Stück: Mini-Mold-Einzelform: Biss-Ramp – 3 mm	03-0451
8 Stück: Mini-Mold-Einzelform: Biss-Ramp – 5 mm	03-0475



Mini-Mold-Technik

Mini-Mold-Einzelform: Retainer

- Ideal zum direkten Kleben von Retainern

	Bestell-Nr.
10 Stück: Mini-Mold-Einzelform: Retainer – small	03-0453
10 Stück: Mini-Mold-Einzelform: Retainer – large	03-0476



Mini-Mold-Einzelform: Habit-Control-Spikes

- Beendet das Daumenlutschen

	Bestell-Nr.
10 Stück: Mini-Mold-Einzelform: Habit-Control-Spikes	03-0452



Mini-Mold-Einzelform: Temporäres Röhrchen

	Bestell-Nr.
10 Stück: Mini-Mold-Einzelform: Temporäres Röhrchen	03-0454

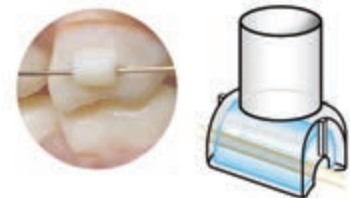

Mini-Mold-Einzelform: Flaches Knöpfchen

	Bestell-Nr.
10 Stück: Mini-Mold-Einzelform: Flaches Knöpfchen	03-0455



Mini-Mold-Technik

Mini-Mold-Einzelform: Einzelbrackets

- Ideal für kleine Zahnkorrekturen

	Bestell-Nr.
10 Stück: Mini-Mold-Einzelform: Einzelbrackets	03-0456

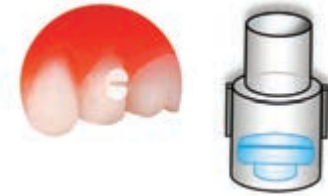

Mini-Mold-Einzelform: Molar-Polster

- Bissöffnung

	Bestell-Nr.
10 Stück: Mini-Mold-Einzelform: Molar-Polster	03-0457

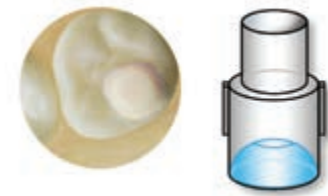

Mini-Mold-Einzelform: Cuspid-Bite-Ramp

- Öffnet den Biss lingual der Eckzähne

	Bestell-Nr.
8 Stück: Mini-Mold-Einzelform: Cuspid-Bite-Ramp – Adult	03-0522
8 Stück: Mini-Mold-Einzelform: Cuspid-Bite-Ramp – Pedo/Child	03-0523



Eco-Mold-System

Eco-Mold-Starterkit

- Zur Herstellung orthodontischer KFO-Elemente
- Leichte Handhabung
- Die Formen sind desinfizierbar und mehrfach zu benutzen
- Ideal für kleine, zierliche Attachements
- Erhältlich als Starterkit mit 7 Formen zu je zwei Stück
- Auch als Einzelformen erhältlich (pro Pack à drei Stück)



	Bestell-Nr.
1 KIT: Eco-Mold-Starterkit, 7 Formen à 2 Stück inkl. Halter	03-0678

Eco-Mold-Einzelform: Button Bonder

	Bestell-Nr.
3 Stück: Eco-Mold-Einzelform: Button Bonder	03-0679



Eco-Mold-Einzelform: Bite Turbo Bonder

	Bestell-Nr.
3 Stück: Eco-Mold-Einzelform: Bite Turbo Bonder	03-0680



Eco-Mold-Einzelform: Tongue Tamers Bonder

	Bestell-Nr.
3 Stück: Eco-Mold-Einzelform: Tongue Tamers Bonder	03-0681



Eco-Mold-Einzelform: Buccal Tube Bonder

	Bestell-Nr.
3 Stück: Eco-Mold-Einzelform: Buccal Tube Bonder	03-0682



Eco-Mold-System

Eco-Mold-Einzelform: Bracket Bonder

	Bestell-Nr.
3 Stück: Eco-Mold-Einzelform: Bracket Bonder	03-0683



Eco-Mold-Einzelform: Retainer Bonder

	Bestell-Nr.
3 Stück: Eco-Mold-Einzelform: Retainer Bonder	03-0684



Eco-Mold-Einzelform: Occlusal Pad Bonder

	Bestell-Nr.
3 Stück: Eco-Mold-Einzelform: Occlusal Pad Bonder	03-0685



Eco-Mold-Halter

	Bestell-Nr.
1 Stück: Eco-Mold-Halter	03-0686



Aligner

Aligner

Kleber für Aligner	Seite 136
Zubehör	Seite 137
Scheren und Zangen	Seite 138
Zangen	Seite 139
Zubehör	Seite 140

Kleber für Aligner

Bond Aligner® – *Reliance*

- Klare Paste zum Kleben von Attachments auf Aligner
- Klebt jede Art von Kunststoff, Metall und Keramik
- Ideal zur Anfertigung von individuellen Formen (z. B. Mini Mold auf Seite 130/131)
- Zur Fixierung von Haken, Powerarms oder Knöpfchen auf Alignern
- Lichthärtend
- Spritze à 1,4 g inkl. 5 Tips



	Bestell-Nr.
1 Stück: Bond Aligner®	13-0001

Perfect-A-Smile® – *Reliance*

- Zahnfarbendes Komposit, der ideale Platzhalter während der Aligner-Therapie, wenn Zähne fehlen oder verloren gehen
- Haftet direkt in der Schiene
- Die Paste muss im Vorfeld nicht bearbeitet werden und es bedarf auch keiner zusätzlichen Hilfsmittel wie Konditioner oder Primer
- Durch Mischen der unterschiedlichen Farbnuancen kann die Farbe auch individuell angepasst werden
- Lichthärtend
- Dose mit 4 g Inhalt



	Bestell-Nr.
1 Dose: Perfect-A-Smile® A 2	13-0002
1 Dose: Perfect-A-Smile® A 3,5	13-0026
1 Dose: Perfect-A-Smile® B 1	13-0004
1 Dose: Perfect-A-Smile® Shade Light	13-0005
1 Dose: Perfect-A-Smile® Shade Medium	13-0006

Perfect-A-Smile® Pontic Putty – *Reliance*

- Zahnfarbendes Komposit, der ideale Platzhalter während der Aligner-Therapie, wenn Zähne fehlen oder verloren gehen
- Haftet direkt in der Schiene
- Die Paste muss im Vorfeld nicht bearbeitet werden und es bedarf auch keiner zusätzlichen Hilfsmittel wie Konditioner oder Primer
- Lichthärtend
- Spritze mit 5 g Inhalt



	Bestell-Nr.
1 Spritze: Perfect-A-Smile® Pontic Putty	13-0027

Zubehör

Chewies™

- Erleichtert das Einsetzen von Aligner-Schienen
- Professionelle Alternative zu Watterollen
- Liefert die Kraft dort, wo sie im Mundbereich benötigt wird
- Packung à 20 Stück
- In 5 Geschmacksrichtungen

	Bestell-Nr.
1 Packung: Chewies™ – Mint (grün)	13-0007
1 Packung: Chewies™ – Bubblegum (pink)	13-0008
1 Packung: Chewies™ – Neutral (weiß)	13-0009
1 Packung: Chewies™ – Ananas (gelb)	13-0010
1 Packung: Chewies™ – Weintraube (lila)	13-0011



Aligner-Häkchen

- Erleichtert dem Patienten das Entnehmen der Aligner-Schienen
- Grazile, abgerundete Haken zum bequemen Platzieren am Rande des Aligners
- Lieferbar aus Kunststoff (Packung à 10 Stück)

	Bestell-Nr.
1 Packung à 10 Stück: Aligner-Häkchen – weiß	13-0012
1 Packung à 10 Stück: Aligner-Häkchen – blau	13-0013
1 Packung à 10 Stück: Aligner-Häkchen – grün	13-0014
1 Packung à 10 Stück: Aligner-Häkchen – orange	13-0015
1 Packung à 10 Stück: Aligner-Häkchen – pink	13-0016



- Aus Edelstahl

	Bestell-Nr.
1 Stück: Easy-Lift	13-0018



Scheren und Zangen

Tiefzieh-/Folienscheren

- Mit feiner Verzahnung
- Gebogen
- Verchromt
- Nur desinfizierbar

	Bestell-Nr.
1 Stück: Schere, gebogen	13-0019



- Mit feiner Verzahnung
- Gebogen
- Sterilisierbar
- Rostfrei

	Bestell-Nr.
1 Stück: Schere, gebogen	13-0020



Tiefzieh-/Folienzange

- Erzeugt punktförmige Erhöhungen im Aligner, um den Druck auf Einzelzähne zu erhöhen

	Bestell-Nr.
1 Stück: Tiefzieh-/Folienzange	13-0021



Zangen

Hu-Friedy-Zangen

- Zum Ausstanzen einer Einkerbung am gingivalen Rand
- Ermöglicht das Einhängen elastischer Gummizüge

	Bestell-Nr.
1 Stück: Zange, Hu-Friedy 678-800	13-0022

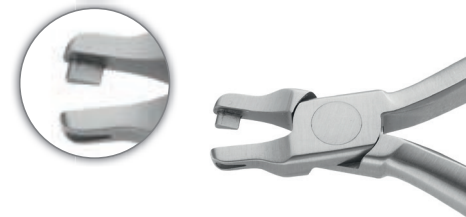

- Verbessert die Rotationskontrolle
- Beseitigt In-Out-Diskrepanzen

	Bestell-Nr.
1 Stück: Zange, Hu-Friedy 678-801	13-0023

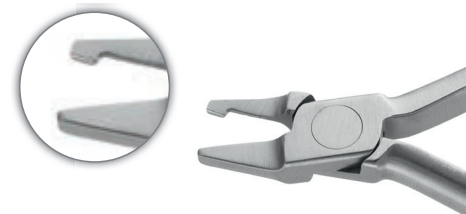

- Zur Verstärkung des individuellen Wurzeltorque

	Bestell-Nr.
1 Stück: Zange, Hu-Friedy 678-802	13-0024

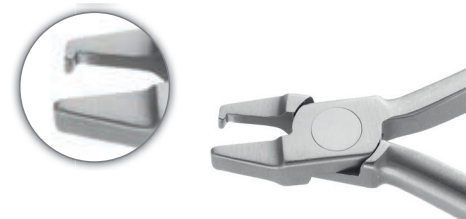

- Schafft halbmondförmige Ausstanzungen im Bereich geklebter Attachments
- Dadurch kann das Kleben eines Attachments auf dem Aligner entfallen

	Bestell-Nr.
1 Stück: Zange, Hu-Friedy 678-803	13-0025



Zubehör

Mini-Mold-Einzelform: Flaches Knöpfchen

- Wiederverwendbare Silikonform zur Herstellung eines flachen Knöpfchens

	Bestell-Nr.
10 Stück: Mini-Mold-Einzelformen: Flaches Knöpfchen	03-0455

Passende Gummizüge finden Sie auf Seite 106/107

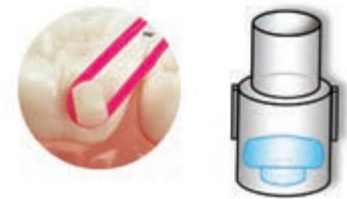

Klebeknöpfchen

- Gewölbte Basis

	Bestell-Nr.
10 Stück: Klebeknöpfchen, gewölbt	04-0787



- Flache Basis

	Bestell-Nr.
10 Stück: Klebeknöpfchen, flach – a	04-0788
10 Stück: Klebeknöpfchen, flach – b	04-1976



Keramik-Klebeknöpfchen

- Gewölbte Basis
- Für Eckzähne und Prämolaren, sowohl lingual als auch bukkal zu kleben
- Geeignet für die Aligner-Therapie

	Bestell-Nr.
10 Stück: Keramik-Klebeknöpfchen – a	04-0866
10 Stück: Keramik-Klebeknöpfchen – b	04-2463



Zubehör

Retainerdosen

- Zum Schutz der Positioner, Retainer und Aligner
- Ca. 2,4 cm hoch/Durchmesser ca. 7,6 cm

	Bestell-Nr.
10 Stück: Retainerdosen, schwarz	07-0285
10 Stück: Retainerdosen, royal blau	07-0286
10 Stück: Retainerdosen, silber	07-0287
10 Stück: Retainerdosen, rot	07-0288

	Bestell-Nr.
50 Stück: Retainerdosen, bunt gemischt	07-0289



Neu bei
smiledental®
Sparen Sie durch
Staffelpreise.

Größere Mengen auf Anfrage.

Aligner-Hygienekit

- Inhalt: 1 Zahnbürste, 1 Reise-Zahnbürste, 1 Interdentalbürste,
1 Packung Zahnseide, 1 Sanduhr, 1 Dose Patientenwachs, 2 Chewies,
1 Aligner-Häkchen aus Kunststoff

	Bestell-Nr.
1 Packung: Aligner-Hygienekit	13-0017





Instrumente

Instrumente

Distal-End-Cutter	ab Seite 145
Ligaturencutter	Seite 147
Hard-Wire-Cutter	Seite 148
Nadelhalter	Seite 149
Bracket- / Bandentfernungszange	Seite 150
Kunststoffentfernungszange	Seite 150
Klemmzange für Hooks	Seite 151
V-Stopp-Zange	Seite 151
De-La-Rosa-Zangen	Seite 152
Krampon- und Torque-Zangen	Seite 153
Weingartzange	Seite 154/155
Biegezangen für Bögen	ab Seite 156
Aderer Zangen	Seite 159
Hammerhead	Seite 160
Laborcutter	Seite 160
Flachzangen	Seite 161
Biegezangen	Seite 162
Zangenständer	Seite 162, 163, 168
Separierzangen	Seite 163
Pinzetten	Seite 164/165
Instrumente zur Bandsetzung	Seite 166
Stripp-Instrumente	Seite 167
Ligatureninstrumente	Seite 168/169
Mundspiegel/Mundspiegelgriffe	Seite 170
Twister/Bogenumbieger	Seite 170
Sonden/Spatel	Seite 171/172
Schieblehren	Seite 173
Messplatte/Messstab/Lineal	Seite 174
Bogenformer	Seite 176
Mosquito-Klemmen	Seite 176
Durchzeichenschablone	Seite 176
Federwaagen	Seite 176
Bracketpositionierer	Seite 176/177
Labor-Instrumente/Messer	ab Seite 177



**Sparen Sie durch
Staffelpreise.**



smile-Zangenständer
finden Sie auf Seite 162 und 163

[ohne Deko]

Zangen

Distal-End-Cutter mit Fangvorrichtung – Orthopli

- Mit Hartmetalleinsatz
- Schneidet Rund-, Kant- und Coaxialbögen bis zu einer Drahtstärke von .020"
- Der Bogen wird unmittelbar distal des Tubes gekürzt, ohne Drahtüberstände (flush-cut)

	Bestell-Nr.
1 Stück: Distal-End-Cutter, 026S, OP	06-0002



Distal-End-Cutter – Mede-Technik

- Mit Fangvorrichtung
- Bis max. .020"

	Bestell-Nr.
1 Stück: Distal-End-Cutter, Mede-Technik	06-0516



Distal-End-Cutter – Aesculap

- Mit Fangvorrichtung
- Bis max. .021" x .025"
- Hartmetalleinlage

	Bestell-Nr.
1 Stück: Distal-End-Cutter, DP542R	06-0409



Distal-End-Cutter – Hu-Friedy

- Mit Fangvorrichtung
- Max. .020"
- Bündiger Schnitt (flush-cut)

	Bestell-Nr.
1 Stück: Distal-End-Cutter, 678-111	06-0351



Distal-End-Cutter – Hu-Friedy

- Mit Fangvorrichtung
- Bis max. .021" x .025"

	Bestell-Nr.
1 Stück: Distal-End-Cutter, 678-101	06-0352



Zangen

Distal-End-Cutter – Task

- Verseilt bis max. .016"
- Rund bis max. .020"
- Vierkant bis max. .022" x .028"

	Bestell-Nr.
1 Stück: Distal-End-Cutter, HM-Einsatz 30-550S	06-0373



Distal-End-Cutter, lang – Task

- 10° Winkel im Griff
- Verseilt bis max. .016"
- Rund bis max. .020"
- Vierkant bis max. .022" x .028"

	Bestell-Nr.
1 Stück: Distal-End-Cutter, HM-Einsatz 30-550SL	06-0374



Distal-End-Cutter Flush-Cut – Task

- Verseilt bis max. .021" x .025"
- Rund bis max. .020"
- Vierkant bis max. .022" x .028"

	Bestell-Nr.
1 Stück: Distal-End-Cutter Flush-Cut, HM-Einsatz 30-550SF	06-0384
10 Stück: Ersatzring für Distal-End-Cutter Flush-Cut (06-0384)	06-0387



Distal-End-Cutter Flush-Cut

- Flush-cut, der Bogen wird unmittelbar distal des Tubes gekürzt, ohne Drahtüberstände
- Vierkant bis .021" x .025"
- Lange Griffe

	Bestell-Nr.
1 Stück: Distal-End-Cutter Flush-Cut	06-0679



Ligaturencutter

Ligaturencutter – Aesculap

- Schneiden spezial vergütet
- Bis max. Drahtstärke .014"
- 15° abgewinkelte Schneiden

	Bestell-Nr.
1 Stück: Ligaturencutter, DP511R, AE	06-0142



Ligaturencutter – Hu-Friedy

- Max. .012"
- Micro-Cutter 15°
- Verkürztes Zangenmaul

	Bestell-Nr.
1 Stück: Ligaturencutter, 678-110	06-0350



Mini-Ligaturencutter – Hu-Friedy

- Hartmetalleinsatz
- Feine Spitzen
- Max. Drahtstärke .012"

	Bestell-Nr.
1 Stück: Mini-Ligaturencutter, 678-107	06-0108



Ligaturencutter, kurz – Task

- Drahtstärke bis max. .015"

	Bestell-Nr.
1 Stück: Ligaturencutter, HM-Einsatz 30-605S	06-0376



Mini-Ligaturencutter, sehr feine Spitzen – Task

- Mit Feder
- Drahtstärke bis max. .016"

	Bestell-Nr.
1 Stück: Mini-Ligaturencutter, HM-Einsatz 30-605WK	06-0372



Hard-Wire-Cutter

Hard-Wire-Cutter – Mede-Technik

- Mit Hartmetalleinsatz
- Drahtstärke bis max. .028"

	Bestell-Nr.
1 Stück: Hard-Wire-Cutter, Mede-Technik	06-0549



Hard-Wire-Cutter – Aesculap

- Mit Hartmetalleinsatz
- Bis max. .021" x .025"

	Bestell-Nr.
1 Stück: Hard-Wire-Cutter, DP512R	06-0423



Hard-Wire-Cutter – Hu-Friedy

- Mit Hartmetalleinsatz
- Bis .022" x .028"
- 15° abgewinkelt

	Bestell-Nr.
1 Stück: Hard-Wire-Cutter, 678-103	06-0680



Hard-Wire-Cutter – Hu-Friedy

- Mit Hartmetalleinsatz
- Bis .022" x .028"
- Gerade

	Bestell-Nr.
1 Stück: Hard-Wire-Cutter, 678-104	06-0681



Nadelhalter

Nadelhalter, medium – Aesculap

- Hartmetalleinsatz
- Ideal zum Ligieren

	Bestell-Nr.
1 Stück: Nadelhalter, medium, BM148R, AE	06-0011



Nadelhalter, medium – Aesculap

- Ohne Hartmetalleinsatz
- Geriffelte Spitzen

	Bestell-Nr.
1 Stück: Nadelhalter, medium, BM360R, AE	06-0012



Nadelhalter, schmal – Aesculap

- Ohne Hartmetalleinsatz
- Schmale, geriffelte Spitzen

	Bestell-Nr.
1 Stück: Nadelhalter, schmal, DP387R, AE	06-0015



Nadelhalter „Mathieu“ – Mede-Technik

- Ohne Hartmetalleinsatz
- Grazile, geriffelte Spitzen

	Bestell-Nr.
1 Stück: Nadelhalter „Mathieu“, Mede-Technik	06-0509



Zangen

SHADOW-Bracketentfernungszange

- Spezialinstrument zum Entfernen der SHADOW-Brackets

	Bestell-Nr.
1 Stück: SHADOW-Bracketentfernungszange	06-0355



Bandentfernungszange – Aesculap

- Mit austauschbarem Tip (zum Schrauben)

	Bestell-Nr.
1 Stück: Bandentfernungszange, AE DP744R	06-0414
3 Stück: Ersatztips zum Schrauben für Bandentfernungszange (06-0414)	06-0415
3 Stück: Ersatztips zum STECKEN (alte Version DP744R)	06-0660



Bandentfernungszange

- Mit austauschbaren Tips

	Bestell-Nr.
1 Stück: Bandentfernungszange	06-0682
10 Stück: Ersatztips für Bandentfernungszange (06-0682)	06-0693



Kunststoffentfernungszange

- Instrument zum Entfernen der Klebereste
- Mit austauschbarem Tip

	Bestell-Nr.
1 Stück: Kunststoffentfernungszange	06-0404
1 Stück: Ersatzspitze für Kunststoffentfernungszange (06-0404)	06-0405
4 Stück: Ersatztips für Kunststoffentfernungszange (06-0404)	06-0406



Zangen

Klemmzange für Hooks – Orthopli

- Geeignet zum Positionieren und Befestigen von Klemmhäkchen

	Bestell-Nr.
1 Stück: Klemmzange für Hooks, 058 H, OP	06-0035



Klemmzange für kurze Hooks

- Für gebogene und kurze Hooks

	Bestell-Nr.
1 Stück: Klemmzange für kurze Hooks	06-0366



V-Stopp-Zange für NiTi-Draht – Hu-Friedy

- Nur für NiTi-Draht geeignet
- Drahtstärke bis max. .022" x .025"

	Bestell-Nr.
1 Stück: V-Stopp-Zange, 678-321	06-0386



Zangen

De-La-Rosa-Zange – Task

- Ohne Rillen
- Mit Hartmetalleinsatz

	Bestell-Nr.
1 Stück: De-La-Rosa-Zange ohne Rillen, HM-Einsatz 60-223T	06-0385



De-La-Rosa-Zange – Aesculap

- Ohne Rillen
- Zur Formung von Bögen
- Mit Feder

	Bestell-Nr.
1 Stück: De-La-Rosa-Zange, DP335R	06-0411



De-La-Rosa-Zange – Mede-Technik

- Mit Rillen
- Zur Formung von Kant-Bögen

	Bestell-Nr.
1 Stück: De-La-Rosa-Zange, Mede-Technik	06-0550



Zangen

Kramponzange – Aesculap

- Multifunktionelle Zange
- Für harte und weiche Drähte

	Bestell-Nr.
1 Stück: Kramponzange, DP 501 R, AE	06-0113



Kramponzange – Mede-Technik

- Edelstahl
- Sterilisierbar
- Drähte bis 1,0 mm

	Bestell-Nr.
1 Stück: Kramponzange, 16,0 cm, Mede-Technik	06-0531



Torque-Zange – Aesculap

- Zum Biegen, Halten, Torquen
- Kurze Form

	Bestell-Nr.
1 Stück: Torque-Zange, kurz, DP 317R, AE	06-0116



Torque-Zange

- Zum Biegen, Halten, Torquen
- Lange Ausführung

	Bestell-Nr.
1 Stück: Torque-Zange, lange Ausführung	06-0683



Zangen

Weingartzange – Aesculap

- Sehr grazile Ausführung
- Zum Positionieren des Bogens
- Zum Umbiegen der Bogenenden
- Hartmetalleinsatz

	Bestell-Nr.
1 Stück: Weingartzange, HM-Einsatz, DP036R	06-0410



Weingartzange – Aesculap

- Grazile Ausführung
- Zum Positionieren des Bogens
- Zum Umbiegen der Bogenenden
- Hartmetalleinsatz

	Bestell-Nr.
1 Stück: Weingartzange, HM-Einsatz, DP037R	06-0541



Weingartzange – Task

- Zum Positionieren des Bogens
- Exakt schließend
- Zum Umbiegen der Bogenenden

	Bestell-Nr.
1 Stück: Weingartzange, HM-Einsatz 30-502T	06-0383



Weingartzange, slimline – Task

- Sehr grazile Ausführung
- Zum Umbiegen der Bogenenden
- Exakt schließend
- Hartmetalleinsatz

	Bestell-Nr.
1 Stück: Weingartzange, HM-Einsatz 60-501T	06-0378



Zangen

Weingartzange

- Sehr grazile Ausführung
- Zum Positionieren des Bogens
- Zum Umbiegen der Bogenenden

	Bestell-Nr.
1 Stück: Weingartzange, HM-Einsatz	06-0555



Weingartzange

- Grazile Ausführung
- Zum Positionieren des Bogens
- Zum Umbiegen der Bogenenden

	Bestell-Nr.
1 Stück: Weingartzange, Schwert	06-0539



Zangen

Nance-Stufenbiegezange – Aesculap

- Zum Biegen von gleich hohen Stufen
- Stufen in 3, 4, 5 und 6 mm

	Bestell-Nr.
1 Stück: Nance-Stufenbiegezange, DP333R, AE	06-0412



Nance-Stufenbiegezange

- Zum Biegen von gleich hohen Stufen in 3, 4, 5 und 6 mm

	Bestell-Nr.
1 Stück: Nance-Stufenbiegezange	06-0684



Jarabak-Zange – Draht- und Bügelbiegezange

- Ermöglicht ein leichtes und bequemes Arbeiten in Labor und Praxis
- Zur Formung von Loops mit jeweils 3 Rillen in beiden Branchen

	Bestell-Nr.
1 Stück: Jarabak-Zange	06-0685



Jarabak-Zange – Aesculap

- Zur gleichmäßigen Formung von Loops durch jeweils 3 Rillen in beiden Branchen

	Bestell-Nr.
1 Stück: Jarabak-Zange, DP308R, AE	06-0141



Zangen

Loop-Zange – Aesculap

- Zum Biegen von Schlaufen bei Runddrähten
- Drahtstärke bis max. .016"/.018"

	Bestell-Nr.
1 Stück: Loop-Zange, DP 301 R, AE	06-0117



Loop-Zange – Beck

- Drähte von .016"/.018"/.022"
- Lange Griffenden

	Bestell-Nr.
1 Stück: Loop-Zange, 505 027	06-0049



Kim-Loop-Zange – Task

- Mit Cutter
- Zum Biegen von Edgewise-Drähten bis max. .016" x .022"

	Bestell-Nr.
1 Stück: Kim-Loop-Zange, HM-Einsatz 60-430CK	06-0382



Omega-Loop-Zange

- Biegt Loops in 3 Stärken
- 1,6 mm
- 2,0 mm
- 2,6 mm

	Bestell-Nr.
1 Stück: Omega-Loop-Zange	06-0689



Zangen

Bayonet-Bending-Plier – Orthopli

- Automatic Double Sided
- 3 Steps lieferbar

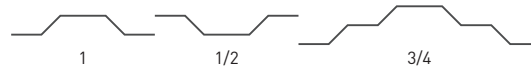

	Bestell-Nr.
1 Stück: Bayonet-Bending-Plier, 1/2 mm Stufe	06-0391
1 Stück: Bayonet-Bending-Plier, 3/4 mm Stufe	06-0392
1 Stück: Bayonet-Bending-Plier, 1 mm Stufe	06-0393



Stufenbiegezangen von Hu-Friedy

- 3 Steps lieferbar

	Bestell-Nr.
1 Stück: Stufenzange 1/2 mm	06-0686
1 Stück: Stufenzange 3/4 mm	06-0687
1 Stück: Stufenzange 1 mm	06-0688



Zangen

Aderer-Zange – Aesculap

- Dreifingerzange, fein
- Für Draht bis 0,7 mm

	Bestell-Nr.
1 Stück: Aderer-Dreifingerzange, DP 315 R, AE	06-0369



Aderer-Zange – Hu-Friedy

- Speziell für NiTi-Draht
- Drahtstärke bis max. .020"

	Bestell-Nr.
1 Stück: Aderer-Zange, 678-322	06-0353



Aderer-Zangen

- Grazil
- Edelstahl
- Sterilisierbar
- Geeignet für Drähte bis 0,7 mm

	Bestell-Nr.
1 Stück: Aderer-Zange Hammacher, grazil, 11,5 cm	06-0517



- Medium
- Geeignet für Drähte bis 0,9 mm

	Bestell-Nr.
1 Stück: Aderer-Zange Hammacher, 12,5 cm – a	06-0519
1 Stück: Aderer-Zange Aesculap, 12,5 cm – b	06-0422

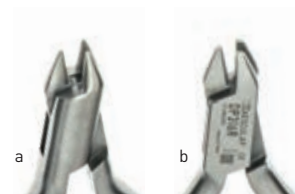

Zangen

Hammerhead-Zange – Hu-Friedy

- Nur für NiTi-Draht

	Bestell-Nr.
1 Stück: Hammerhead-Zange, 678-327	06-0370



Hammerhead

- Für Niti und Stahlbögen

	Bestell-Nr.
1 Stück: Hammerhead	06-0675



Laborcutter

- Kurzer Griff mit Feder
- 14,5 cm
- Drähte bis 2,0 mm

	Bestell-Nr.
1 Stück: Laborcutter	06-0532



- Langer Griff mit Feder
- 16,0 cm
- Drähte bis 1,5 mm

	Bestell-Nr.
1 Stück: Laborcutter	06-0377



- Langer Griff mit Feder
- 16,0 cm
- Drähte bis 2,0 mm

	Bestell-Nr.
1 Stück: Laborcutter	06-0533



Zangen

Face-Bow-Zange – Orthopli

- Schneidet den Innen- und Außenbogen und formt Loops

	Bestell-Nr.
1 Stück: Face-Bow-Zange, 068, OP	06-0038



Flachzangen, gerieft

- Edelstahl
- Sterilisierbar
- Geeignet für Drähte bis 0,7 mm

	Bestell-Nr.
1 Stück: Flachzange Mede, 12,0 cm	06-0524



Flachzange – Aesculap

- Maulteil gerieft

	Bestell-Nr.
1 Stück: Flachzange, DP031R, AE	06-0556



Flachzangen, gerieft

- Edelstahl
- Sterilisierbar
- Geeignet für Drähte bis 0,7 mm

	Bestell-Nr.
1 Stück: Flachzange, DP029R, AE	06-0118



Zangen

Drahtbiegezange, Angle

- Drähte bis 0,7 mm

	Bestell-Nr.
1 Stück: Drahtbiegezange Schweickhardt, 12,0 cm	06-0528



Drahtbiegezangen

- Edelstahl
- Sterilisierbar
- Geeignet für Drähte bis 0,7 mm
- Mit einer Rille nach Adams – a
- Mit zwei Rillen nach Adams – b

	Bestell-Nr.
1 Stück: Drahtbiegezange, 11,5 cm – a	06-0529
1 Stück: Drahtbiegezange, 12,5 cm – b	06-0530

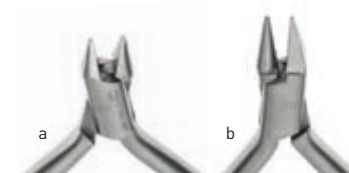

Zangenständer

smile-Zangenständer, Metall

- Rostfrei
- Sterilisierbar
- 25 cm für ca. 25 Zangen, 25 cm x 10 cm – a
- 13 cm für ca. 10 Zangen, 13 cm x 10 cm – b

	Bestell-Nr.
1 Stück: smile-Zangenständer, 25 cm – a	07-0095
1 Stück: smile-Zangenständer, 13 cm – b	07-0096



Zangen

smile-line-Separierzange

- Instrument zum Spannen von Separierringen
- Abgerundete Spitzen zur Vermeidung von Verletzungen

	Bestell-Nr.
1 Stück: smile-line-Separierzange	06-0702



Separierzange

- Instrument zum Spannen von Separierringen
- Abgerundete Spitzen zur Vermeidung von Verletzungen

	Bestell-Nr.
1 Stück: Separierzange	06-0674



Separierzange – Aesculap

- Instrument zum Spannen von Separiergummis
- Abgerundete Spitzen zur Vermeidung von Verletzungen

	Bestell-Nr.
1 Stück: Separierzange, DF406R, AE	06-0413



Zangenständer

smile-Zangenständer ohne Innenteil, Edelstahl

- Innendurchmesser ca. 10 cm
- Höhe ca. 13 cm

	Bestell-Nr.
1 Stück: smile-Zangenständer ohne Innenteil	07-0236



(ohne Deko)

College-Pinzetten

smile-line-Meriam-Pinzette

- Gerieft
- 16 cm Länge



1 Stück: smile-line-Meriam-Pinzette	Bestell-Nr. 06-0705
-------------------------------------	------------------------



smile-line-College-Pinzette

- Gerieft
- 15 cm Länge



1 Stück: smile-line-College-Pinzette	Bestell-Nr. 06-0706
--------------------------------------	------------------------



Pinzette – Mede-Technik

- Gerieft
- Schmale Ausführung

1 Stück: Pinzette, Mede-Technik	Bestell-Nr. 06-0511
---------------------------------	------------------------



Setzhilfe für Tubes

1 Stück: Setzhilfe für Tubes	Bestell-Nr. 06-0161
------------------------------	------------------------



Pinzetten

Bracketklemmpinzette – Aesculap

- Zum Setzen der Klebebrackets
- Pinzettenende dient zum Justieren der Brackets

	Bestell-Nr.
1 Stück: Bracketklemmpinzette, DP150R, AE	06-0057



Bracketklemmpinzette – Aesculap

- Abgewinkelte Spitzen
- Etwas breiter als Modell DP152R
- Pinzettenende dient zum Justieren der Brackets

	Bestell-Nr.
1 Stück: Bracketklemmpinzette, DP151R, AE	06-0356



Bracketklemmpinzette

- Zum Setzen der Klebebrackets
- Pinzettenende zum Justieren der Brackets

	Bestell-Nr.
1 Stück: Bracketklemmpinzette	06-0690



Bracketklemmpinzette

- Kurze, spitze Branchen zum besseren setzen der Brackets
- Kurze Ausführung (ca. 11 cm Länge)

	Bestell-Nr.
1 Stück: Bracketklemmpinzette	06-0691



Bandensetzinstrumente

Aufbeiß-Instrument, dreieckig

- Hilfsinstrument zum Setzen von Bändern
- Tip aus Edelstahl mit Riffelung
- Sterilisierbar im Autoklaven

	Bestell-Nr.
1 Stück: Aufbeiß-Instrument, 079 T, Orthopli – a	06-0064
1 Stück: Aufbeiß-Instrument in weiß – b	06-0694

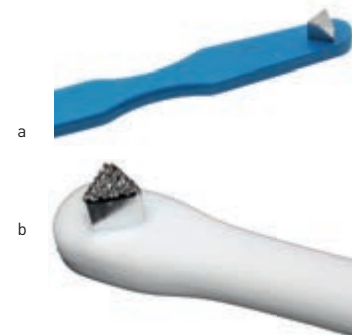

Bandandrücker

smile-line-Mershon-Bandandrücker

- Hilfsinstrument zum Setzen von Bändern

	Bestell-Nr.
1 Stück: smile-line-Mershon-Bandandrücker	06-0703



Mershon-Bandandrücker Hammacher

- Hilfsinstrument zum Setzen von Bändern

	Bestell-Nr.
1 Stück: Mershon-Bandandrücker Hammacher	06-0665



Zubehör

Interproximaler Separierstreifenhalter

- Halteinstrument für Separierstreifen
- Zum Separieren und Glätten von überstehenden Füllungsrandern

	Bestell-Nr.
1 Stück: Separierstreifenhalter	06-0357
12 Stück: Separierstreifen einseitig, 4 mm	12-0276
12 Stück: Separierstreifen einseitig, 6 mm	12-0277
12 Stück: Separierstreifen einseitig, 8 mm	12-0278
12 Stück: Separierstreifen doppelseitig, 4 mm	12-0279
12 Stück: Separierstreifen doppelseitig, 6 mm	12-0280
12 Stück: Separierstreifen doppelseitig, 8 mm	12-0281



Öffnen Sie den Schnappverschluss, indem Sie ihn aus dem Bügel herausklappen.



Legen Sie ein Ende des Schleifblattes in die Haltergabel, sodass ca. 5 mm überstehen.



Führen Sie nun das lange Ende des Schleifblattes über die Gabelspitze.



Fädeln Sie das lange Ende durch den Schnappverschluss.



Ziehen Sie das Schleifblatt glatt und halten es mit den Fingern – bitte nicht zu fest ziehen.



Rasten Sie nun den Schnappverschluss ein und das Schleifblatt ist gespannt.

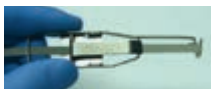

Fertiger Separierstreifenhalter – auf Wunsch kann das Ende des Schleifblattes gekürzt werden.



Stripp-Instrument

- Zweiteiliges Instrument
- Zur Reinigung komplett zerlegbar
- Ideal zum Strippen der Front
- Aus rostfreiem Edelstahl

	Bestell-Nr.
1 Stück: Stripp-Instrument	06-0534
1 Packung à 20 Stück: Separierstreifen, doppelseitig, Körnung: mittel	06-0535
1 Packung à 20 Stück: Separierstreifen, einseitig, Körnung: mittel	06-0537
1 Packung à 20 Stück: Separierstreifen, einseitig, Körnung: grob	06-0538



Ligatureninstrumente

Scaler/Bandandrücker – Mede-Technik

- Geeignet zum Entfernen von Klebe- oder Zementüberschüssen
- Adaptieren von Bändern
- Kräftige Ausführung

	Bestell-Nr.
1 Stück: Scaler/Bandandrücker	06-0513



Scaler/Bandandrücker – Aesculap

- Geeignet zum Entfernen von Kleber- oder Zementüberschüssen
- Adaptieren von Bändern

	Bestell-Nr.
1 Stück: Scaler/Bandandrücker, DP380R, AE	06-0416



Scaler/Bandandrücker – Hammacher

- Geeignet zum Entfernen von Kleber- oder Zementüberschüssen
- Adaptieren von Bändern

	Bestell-Nr.
1 Stück: Scaler/Bandandrücker	06-0664



Zangenkarussell rund, mit Innenteil, aus Acryl

- Keine alkoholhaltigen bzw. ethanolhaltigen Reinigungs- und Desinfektionsmittel benutzen

	Bestell-Nr.
1 Stück: Zangenständer aus Acryl mit Innenteil	07-0328



Ligatureninstrumente

Ligaturenverstecker

- Doppelseitiger Ligaturenverstecker mit geradem und abgewinkeltem Ende

	Bestell-Nr.
1 Stück: Ligaturenverstecker	06-0069



Ligaturenverstecker – Mede-Technik

- Doppelseitiger Ligaturenverstecker mit geradem und abgewinkeltem Ende

	Bestell-Nr.
1 Stück: Ligaturenverstecker, Mede-Technik	06-0512



Ligaturenverstecker

- Ein gerades Ende mit Einkerbung für die vorderen Brackets
- Ein gekrümmtes Ende mit Einkerbung für die hinteren Brackets
- Einkerbung geschliffen, damit die Ligatur nicht durchtrennt wird

	Bestell-Nr.
1 Stück: Ligaturenverstecker	06-0364



Ligator

- Vereinfacht das Setzen der Alastiks
- Nur Aufspannen und Ligieren durch Drehen des Instrumentes

	Bestell-Nr.
1 Stück: Ligator, doppelseitig	06-0072



Orthodontic-Tweezer

- Vereinfacht das Setzen der Alastics

	Bestell-Nr.
1 Stück: Orthodontic-Tweezer	06-0425



Mundspiegel

smile-line-Mundspiegelgriffe

- 6-kantig
- Länge 13,5 cm
- hohl

	Bestell-Nr.
1 Stück: smile-line-Mundspiegelgriff	06-0700



	Bestell-Nr.
1 Stück: smile-line-Mundspiegelgriff	06-0699



Mundspiegel

- Größe 4, plan

	Bestell-Nr.
12 Stück: Mundspiegel	06-0542



Twister

Twister

- Erleichtert das Umbiegen der Bogenenden distal des Tubes
- Einheitsgröße für .018"- und .022"-Technik

	Bestell-Nr.
1 Stück: Twister	06-0073

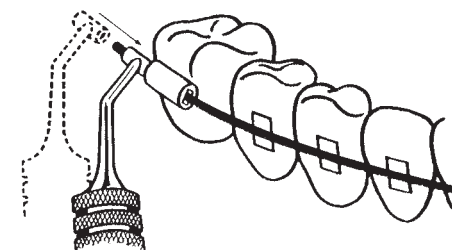

Sonden/Spatel

smile-line-KFO-Sonde

- Kurze, kräftige Spitze
- Zum Entfernen der Gummiligaturen
- Justieren von Brackets

	Bestell-Nr.
1 Stück: smile-line-KFO-Sonde	06-0701



KFO-Sonde – Hammacher

- Kurze, kräftige Spitze
- Zum Entfernen der Gummiligaturen
- Justieren von Brackets

	Bestell-Nr.
1 Stück: KFO-Sonde Hammacher	06-0666



smile-line-Anmischspatel

- Zum Anmischen von Zementen
- 2-Seitig
- Spatelbreite 5 mm, Länge 19 cm

	Bestell-Nr.
1 Stück: smile-line-Anmischspatel	06-0697



- Spatelbreite 6,5 mm, Länge 19,3 cm

	Bestell-Nr.
1 Stück: smile-line-Anmischspatel	06-0698



Anmischspatel – Hammacher

- Zum Anmischen von Zementen
- 2-Seitig
- Zum Befüllen von Bändern
- Länge ca. 18 cm, SB = 6,55 mm, SL = 30 mm

	Bestell-Nr.
1 Stück: Anmischspatel	06-0670



Spatel/Zubehör

smile-line-Zementspatel

- Zum Anmischen von Zementen
- 2-Seitig
- Zum Befüllen von Bändern
- Spatelbreite 2,5 mm, Länge 17,5 cm



	Bestell-Nr.
1 Stück: smile-line-Zementspatel	06-0696



- Spatelbreite 2 mm, Länge 17,5 cm

	Bestell-Nr.
1 Stück: smile-line-Zementspatel	06-0704



Heidemannspatel – Hammacher

- Zum Anmischen von Zementen
- 2-Seitig
- Zum Befüllen von Bändern

	Bestell-Nr.
1 Stück: Heidemannspatel Hammacher	06-0669



Zubehör

Schieblehre Typ Zürcher Modell (kein Medizinprodukt)

- Gerade Spitzen (1 cm)

	Bestell-Nr.
1 Stück: Schieblehre Typ Zürcher Modell	06-0075

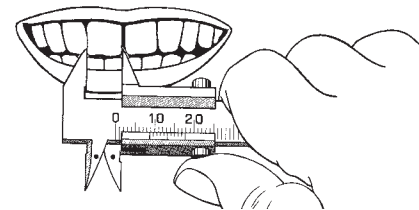

Schieblehre Typ Münchner Modell (kein Medizinprodukt)

	Bestell-Nr.
1 Stück: Schieblehre Typ Münchner Modell	06-0077



Digitaler Taschen-Meßschieber

Digitale Schieblehre im Etui

- Zur präzisen KIG-Einstufung
- Mit schmal geformten Messschenkeln
- Mit Kreuzspitzen und Tiefenmessstab (ideal für sagittale Stufe)
- Aus rostfreiem Stahl
- Extra große Anzeige
- Schalter ein/aus
- Messbereich 70 mm/Schnabellänge 20 mm

	Bestell-Nr.
1 Stück: Digitaler Taschen-Meßschieber	06-0661



Zubehör

Messplatte nach Dr. Schmuth

- Zur parallaxenfreien, optischen Zahnbogenvermessung

	Bestell-Nr.
1 Stück: Messplatte nach Dr. Schmuth	06-0079

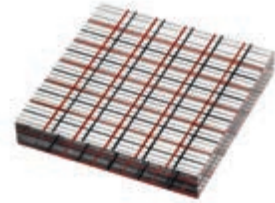

Messstab nach Bernklau

- Aus Edelstahl
- Ideal für alle diagnostischen Messungen
- Intraoral oder am Modell
- Sterilisierbar

	Bestell-Nr.
1 Stück: Messstab nach Bernklau	06-0668



Lineal – Münchner Modell

- Aus Edelstahl
- Sterilisierbar
- 1/2 mm + 1 mm Einteilung
- 15 cm Länge

	Bestell-Nr.
1 Stück: Lineal – Münchner Modell	06-0667



Zubehör

Mosquito-Klemme – Hammacher

- Geriffelte Spitzen
- Zur Applikation der Elastics

	Bestell-Nr.
1 Stück: Mosquito-Klemme Hammacher	06-0672



Mosquito-Klemme – Hammacher

- Geriffelte Spitzen
- Zur Applikation der Elastics
- Gebogen

	Bestell-Nr.
1 Stück: Mosquito-Klemme Hammacher, gebogen	06-0673



Mosquito-Klemme – Aesculap

- Geriffelte Spitzen
- Zur Applikation der Elastics
- Gerade

	Bestell-Nr.
1 Stück: Mosquito-Klemme, gerade, BH110R, AE	06-0424



Zubehör

Bogenformer ohne Torque

- Zur Formung von planen Bögen aus Vierkantdrähten
- Abmessungen: 0.016" / 0.017" / 0.018" / 0.019" / 0.021"



	Bestell-Nr.
1 Stück: Bogenformer ohne Torque	06-0692



Durchzeichenschablone nach Ricketts

- Zum Durchzeichnen der FRS-Aufnahmen

	Bestell-Nr.
1 Stück: Ricketts-Durchzeichenschablone	06-0427



Federwaage

- Erlaubt genaue intra- und extraorale Messungen von Druck- und Zugkräften durch Schleppeziger

	Bestell-Nr.
1 Stück: Typ 1: 25– 250 g	06-0080
1 Stück: Typ 2: 50– 500 g	06-0081
1 Stück: Typ 3: 200– 1.000 g	06-0082



Zubehör

Droschkreuz – Ormco®

- Graphitminen austauschbar

	Bestell-Nr.
1 Stück: Droschkreuz	06-0084
4 Stück: Schühchen für das Droschkreuz	06-0558
12 Stück: Ersatzminen für das Droschkreuz	06-0559

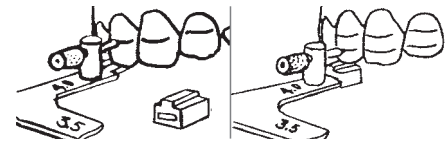

Bracketspinne

- Positionslehre aus Metall. Das Messkreuz mit vier Spitzen gibt den Abstand vom Slot zur Inzisalkante vor
- Abstände von 3,5 – 4 – 4,5 – 5 mm

	Bestell-Nr.
1 Stück: Bracketspinne	06-0085

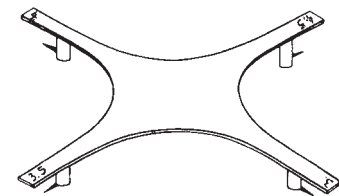

Bracketpositionierer

- Positionslehre aus Metall
- Abstände 3,5 – 4,0 – 4,5 – 5,0 mm
- Messkopf kann abgewinkelt werden

	Bestell-Nr.
1 Stück: Bracketpositionierer	06-0160

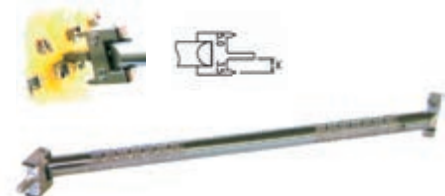

Bracket Navigator (Positioner)

- .018“ oder .022“ nach Dres. Chhatwani
- 3,5, 4,0, 4,5, 5,0 mm
- Ausrichtung anhand der Höhe und Längsachse mit nur einem Instrument
- Inklusiv Scaler zum Entfernen der Klebereste

	Bestell-Nr.
1 Stück: Bracket Navigator .018“	06-0708
1 Stück: Bracket Navigator .022“	06-0709



Zubehör

Anmischspatel

- Anmischspatel zum Anrühren von Gips, Alginaten und Silikon
- Edelstahl
- Leicht zu reinigen

	Bestell-Nr.
1 Stück: Anmischspatel Martin, 20 cm, S-Form	12-0019



Gipsmesser

- Alle Gipsmesser aus Edelstahl mit Holzgriff
- Geeignet zum Brechen scharfer Gipskanten

Gipsmesser mit Kuvettenöffner

	Bestell-Nr.
1 Stück: Gipsmesser mit Kuvettenöffner, 16,5 cm	12-0504



Zangen

Hartgips-Schneidezange

- Zum Abtrennen und Herausbrechen von Gipspartien

	Bestell-Nr.
1 Stück: Hartgips-Schneidezange	12-0024



Wachsmesser

- Zum Zuschneiden, Schmelzen und Auftragen aller Wachsarten im Labor

Wachsmesser Fahnenstock

- Holzgriff
- Edelstahl

	Bestell-Nr.
1 Stück: Wachsmesser Fahnenstock, 13 cm – a	12-0025
1 Stück: Wachsmesser Fahnenstock, 18 cm – b	12-0026



Wachsmesser Lessmann

- Holzgriff
- Edelstahl

	Bestell-Nr.
1 Stück: Wachsmesser Lessmann, 13 cm – a	12-0027
1 Stück: Wachsmesser Lessmann mit Wachsrille, 17 cm – b	12-0028



Wachsmesser Fahnenstock

- Komplette aus Edelstahl
- Sterilisierbar

	Bestell-Nr.
1 Stück: Wachsmesser Fahnenstock, 13 cm – a	12-0021
1 Stück: Wachsmesser Fahnenstock, 17 cm – b	12-0022



Modellier-Radiermesser

- Für alle anfallenden Modellierarbeiten

Radiermesser Rapidi (inkl. Ersatzklingen)

- Kunststoffgriff
- Klinge austauschbar

	Bestell-Nr.
1 Packung: Radiermesser Rapidi, inkl. 40 Ersatzklingen	12-0048



Radiermesser Antkoviak

- Kunststoffgriff
- Antkoviak
- Klinge austauschbar

	Bestell-Nr.
1 Stück: Radiermesser Antkoviak, 13 cm	12-0023



Modellierinstrument Le Cron

- Edelstahl

	Bestell-Nr.
1 Stück: Modellierinstrument Le Cron, 16 cm	12-0049



Skalpelle

X-Acto-Messer

- Messergriff aus Aluminium
- Ersatzklingen aus rostfreiem Edelstahl

	Bestell-Nr.
1 Stück: X-Acto-Messer, 14 cm	12-0050
5 Stück: X-Acto-Ersatzklingen	12-0435



Sterile Einmalskalpelle martin

	Bestell-Nr.
1 Packung: Sterile Einmalskalpelle, Gr. 15, 10 Stück	12-0440



Zubehör

Kronenscheren

- Rostfreier Edelstahl
- Spitz
- 10,5 cm

	Bestell-Nr.
1 Stück: Kronenschere, gerade	12-0045



Cap Remover

- Zum Entfernen der Laschen konvertibler Tubes

	Bestell-Nr.
1 Stück: Cap Remover	06-0402
5 Stück: Ersatzklingen für Cap Remover	06-0403





Geräte und Zubehör

Geräte und Zubehör

Weldmann-Schweißgerät	Seite 184
Microetcher II, Hager & Werken	Seite 185
Absaugkabine, Hager & Werken	Seite 186
Sockelgeräte	Seite 187
Sockelgeräte/Sockelformer	Seite 188
Aroma-Stoffe	Seite 189
Aufbissschienen – REHASPLINT	Seite 190
Trainingsapparaturen	Seite 191/192
Spangengosen	Seite 193/194
Einmalzahnbürsten/Dappenbehälter	Seite 195
Dappengläser/Becht-Kappengläser	Seite 195
Dry-Field/Lippen-Wangenhalter	Seite 196 bis 198
Zangen- und Bogenständer/Spender	Seite 199 bis 201
Silikonschlauch/Modellkästen	Seite 202
KFO-Demonstrationsmodelle	Seite 203/204
Durchzeichenfolie/Fotospiegel	Seite 205
Patientenschutz –Lip-Protector/Patientenwachs	Seite 206
Modellierwachs.....	Seite 207
Ortho-Hygiene-Kit/Hygiene-Tasche	Seite 208
Butler-Zahnbürste/ Interdentalreinigungsbürsten	Seite 208
Zahnseide/Knöpfe für MFT	Seite 209
Elastics für MFT/Holzspatel	Seite 209
Mundschutz/Positioner	Seite 210
Algin-Trays/Markierungsstifte und Dispenser.....	Seite 211
Prophylaxe-Artikel	Seite 212
Bausch-Artikulationspapier	Seite 213
Cervitec F/Speichelsauger/Kältespray	Seite 214
Wattekügelchen/Fingerlinge	Seite 215
Tray-Filterpapier/Zahnwatterollen	Seite 215
Parotisrollen/Dry-Tips/KaVo Spray	Seite 216
Röntgenfilme und Zubehör	Seite 217
Brenner	Seite 218
Schutzbrillen	Seite 219



**Sparen Sie durch
Staffelpreise.**

Zubehör

Weldmann-Schweißgerät

- Kleines Punktschweißgerät mit CE-Kennung
- Speziell geeignet zum Anpunkten von Tubes auf Bändern
- Stufenlose Einstellung der Impulsstärke und des Elektrodenandrucks
- Schweißen von Drähten (auch Titan) bis \varnothing 1,1 mm
- Externer Pneumatic-Auslöser und Handkabel zum Weichglühen im Lieferumfang enthalten
- a – untere Punktelektrode, abgewinkelt
- b – untere Flächenelektrode, plan/Halbkreis
- c – obere Punktelektrode
- Gewicht: 4,3 kg
- H/B/T: 170/105/290 mm
- Ein Jahr Garantie



	Bestell-Nr.	
1 Stück: Schweißgerät komplett	06-0091	
1 Stück: Elektrode A, einzeln	06-0092	
1 Stück: Elektrode B, einzeln	06-0093	
1 Stück: Elektrode C, einzeln	06-0094	

Zubehör

Microetcher II – Hager & Werken

- Verbessert enorm die Dentalhaftung durch optimale Mikroaufrauung, verringert Misserfolge beim Kleben
- Schnelle Klebevorbereitung, genaue Kontrolle bei intraoraler Anwendung
- Sandstrahlt Kronen für maximale Haftung
- Säuberung fürs Nachzementieren
- Sandstrahlt Metallkronen, um die Passform und Okklusion genau zu überprüfen
- Sandstrahlt Porzellanverblendungen fürs Kleben
- Säubert und bereitet Brackets auf
- Sandstrahlt Bänder für bessere Haftung
- Der Sandstrahl wird kontrollierbar durch Fingerdruck des Knopfes aufgetragen und sorgt somit für einen genauen, zuverlässigen Schleifstrom
- Die Düsenkonstruktion ist auf eine Drehung von 360° ausgerichtet. Die Düse ist abnehmbar, um sie zu sterilisieren bzw. für den Austausch



	Bestell-Nr.
1 Stück: Microetcher II In handlicher Aufbewahrungsbox, inkl. 60°-Düse, selbstschließender Druckluftkupplung mit Außengewinde, Aluminium-Oxide sowie einem 2-Meter-Schlauch	06-0095

Für Turbine oder Labor bitte spezielle Anschlüsse einzeln bestellen.

Bitte kontaktieren Sie uns.

	Bestell-Nr.
1 Stück: smile-line-Aluminium-Oxid 50 Micron, 500 g, weiß A	06-0354
1 Stück: smile-line-Aluminium-Oxid 90 Micron, 500 g, weiß A	06-0096
1 Stück: smile-line-Aluminium-Oxid 50 Micron, 2.500 g, weiß B	06-0506
1 Stück: smile-line-Aluminium-Oxid 90 Micron, 2.500 g, weiß B	06-0507



Zubehör

Absaugkabine – Hager & Werken

- Tragbare Absaugbox – das Abstrahlmaterial bleibt in der Box und wird im Filter vollständig gesammelt
- Sehr leises und leistungsstarkes Gerät
- Robuste und langlebige Ausführung
- Problemlose Reinigung durch Säubern des herausnehmbaren Filters
- Kein separates Absaugsystem erforderlich
- Ideal für die Praxis und das Praxislabor in Kombination mit Airsonic Mini Sandblaster
- Maße (B x H x T): 35,6 cm x 22 cm x 37 cm
- Gewicht: nur 2,8 kg
- Inkl. Beleuchtung 220 Volt



	Bestell-Nr.
1 Stück: Absaugkabine, inkl. Beleuchtung	06-0097

Glasperlenheizer, Maxi – Hager & Werken

- CE- und GS-Kennzeichen
- Größe in cm: 19 x 13 x 14
- Innenbehälter 5 cm Durchmesser
- Konstante Temperatur der Glasperlen im Heizbehälter bei 230 °C
- Keine Erwärmung des Außengehäuses
- Instrumente können unmittelbar vor dem Einsatz keimfrei gemacht werden
- Schnelle Desinfektion, ersetzt jedoch nicht den Autoklav



	Bestell-Nr.
1 Stück: Glasperlenheizer komplett mit Glasperlen (200 g)	06-0121
1 Pack: Glasperlen einzeln (100 g)	06-0122

Sockelgeräte

Sockelgerät, nach Hirsch (patentiert)



– Vom Praktiker für Praktiker –

- Schneller – einfacher – präziser
- Keine Hilfsmittel (Bänder, Schrauben etc.) nötig
- Fehlerfrei reproduzierbare Ergebnisse
- Für die meisten gängigen Sockelformen in Standardgröße



1 Stück: Sockelgerät inkl. 75 ml Silikon-Pflegespray	Bestell-Nr. 12-0484
---	------------------------



- 1.** Einzeichnen der Mittellinie am OK-Modell.

OK-Sockelschale in die OK-Bodenplatte einsetzen und mit Gips auffüllen.



- 2.** UK-Bodenplatte mit der planen Ebene in den Führungsstift der OK-Bodenplatte aufsetzen.



- 3.** Durch die UK-Bodenplatte die Mittellinie kontrollieren.

Anschließend die UK-Bodenplatte bis zum Anschlag herunterdrücken.



- 4.** Gips leicht anziehen lassen, UK-Bodenplatte abziehen und überschüssigen Gips entfernen.



- 5.** UK-Modell auf dem OK-Modell mit dem Situ-Biss fixieren.



- 6.** UK-Sockelschale in die UK-Bodenplatte einsetzen und mit Gips auffüllen.



- 7.** UK-Sockelschale über den Führungsstift auf das UK-Modell setzen und bis zum Anschlag herunterdrücken. Gips kurz anziehen lassen und überschüssigen Gips entfernen.

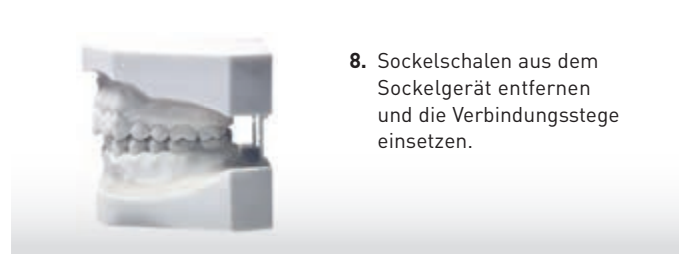

- 8.** Sockelschalen aus dem Sockelgerät entfernen und die Verbindungsstege einsetzen.

Sockelgeräte / Sockelformer

Sockelgerät, nach Hinz

- Zur Fixierung dreidimensional orientierter Kiefermodelle

	Bestell-Nr.
1 Stück: Sockelgerät	12-0034



Bego-Sockel-Former

- Flexibel
- Leicht aus der Form zu lösen
- Saubere, glattwandige Modellsockel
- Blau ohne Schleifen und Beschneiden

	Bestell-Nr.
1 Stück: Sockler, OK, klein	12-0035
1 Stück: Sockler, OK, groß	12-0036
1 Stück: Sockler, UK, klein	12-0037
1 Stück: Sockler, UK, groß	12-0038



Sockelschalen

smile-Sockelschalen

- Aus weißem Kunststoff
- Mit rückseitigen Scharnieren

	Bestell-Nr.
1 Paar: smile-Sockelschalen	07-0001
10 Paar: smile-Sockelschalen	07-0001.1
100 Paar: smile-Sockelschalen	07-0001.2
250 Paar: smile-Sockelschalen	07-0001.3
500 Paar: smile-Sockelschalen	07-0001.4
100 Stück: Gelenke einzeln für smile-Sockelschalen	07-0264



Größere Mengen auf Anfrage

Aroma-Stoffe

Alginate-Aroma-Stoffe – Dental Technologies

- Gibt dem Alginate Geschmack und Aroma
- 56 ml Inhalt

	Bestell-Nr.
1 Flasche: Blaubeere	07-0130
1 Flasche: Kaugummi	07-0131
1 Flasche: Kirsche	07-0132
1 Flasche: Cola	07-0133
1 Flasche: Weintraube	07-0134
1 Flasche: Orange	07-0136
1 Flasche: Pfefferminz	07-0137
1 Flasche: Himbeere	07-0138
1 Flasche: Limonade	07-0139
1 Flasche: Erdbeere	07-0140
1 Flasche: Banane	07-0215
1 Flasche: Zuckerwatte	07-0239
1 Flasche: Fruchtpunsch	07-0240
1 Flasche: Pina Colada	07-0241
1 Flasche: Wassermelone	07-0242
1 Flasche: Vanille	07-0243
1 Flasche: Apfel	07-0244
1 Flasche: Schokolade	07-0245
1 Flasche: Pfirsich	07-0246



Aufbisschienen

REHASPLINT - Die neue komfortable CMD Schiene



Die temporäre Aufbisschiene dient der sofortigen Entspannung der Kaumuskulatur. Sie hilft bei der temporären Linderung von CMD Beschwerden.

Der RehaSplint ist in den Härten Soft (≈ 40 Shore A), Medium (≈ 50 Shore A) und Hard (≈ 60 Shore A) erhältlich, um jedem Patienten die passende Schiene bieten zu können.

- Anatomisch optimierte Passform für durchschnittliche Kiefergrößen
- Frei von BPA, Latex und Weichmacher
- Sofort-Hilfe für CMD-Patienten
- Kompensation von okklusalen Frühkontakten
- Bei starkem Bruxismus geeignet
- Therapie von Schmerzen bei muskulären Verspannungen des Kausystems

HARD (≈ 60 Shore A)

- starker Bruxismus
- für den starken Knirscher und Presser
- Vermeidung von Zahnhartsubstanzverlust
- unterbindet parafunktionelle Muskelaktivitäten
- keine scharfen Kanten oder Ecken

MEDIUM (≈ 50 Shore A)

- Für 90 % der Kunden empfohlen
- Sofort-Hilfe bei CMD-Beschwerden
- Vermittelt ein gutes haptisches Gefühl
 - Auch über eine längere Tragedauer
- Perfekte Alltagsschiene
- Prävention zum Schutz der Zähne

SOFT (≈ 40 Shore A)

- Sehr sensitive Patienten
- Begleitend zu einer KFO-Behandlung
- Anfertigung eines neuromuskulären Bissregistrats
- Schlafbezogene Atemstörung (Schnarchen)
- Sehr hoher Tragekomfort



	Bestell-Nr.
1 Stück: RehaSplint Hard	07-0341
1 Stück: RehaSplint Medium	07-0342
1 Stück: RehaSplint Soft	07-0343

Trainingsapparaturen

STOPPi® der Entwöhnungssauger – Dr. Hinz

- Zahngesunde Alternative zu bestehenden Lutschgewohnheiten
- Stoppt schädliches Dauerlutschen
- Verhindert Zahn- und Kieferfehlstellungen
- Es liegt kein störender Fremdkörper zwischen den Schneidezähnen
- Ober- und Unterkiefer können sich normal entwickeln und die Zähne ungestört in ihre richtige Stellung zueinander wachsen
- Grazile Aufbiss-Stege, damit STOPPi® perfekt im Mund liegt und die kleinen Backenzähne etwas zu tun haben

	Bestell-Nr.
1 Stück: STOPPi® der Entwöhnungssauger	07-0217

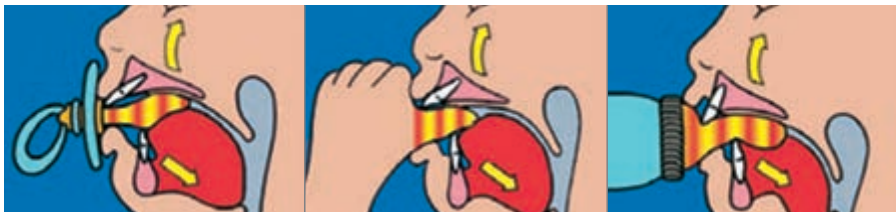

Statt Beruhigungssauger

Statt Daumen oder Finger

Statt Dauernuckelflasche

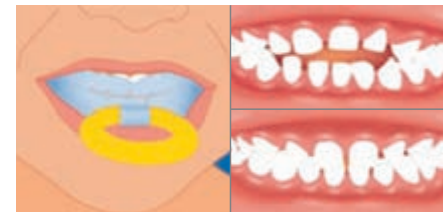

Face-Former nach Dr. Berndsen

Stärkung und Harmonisierung orofazialer Muskelfunktionen (Kau-, Schluck- und mimische Muskulatur) bei:

- Zungenfehlfunktionen (Zungenpressen, falsche Zungenlage)
- Zahnfehlstellungen, Kieferanomalien
- Gestörter Kaufunktionen, Bruxismus
- Lippensaugen, Lippenbeißen
- Daumenlutschen und andere Lutschgewohnheiten
- Mundatmung
- Funktionell bedingte Sprachstörungen
- Schnarchen, Schlafapnoe
- Druckausgleich zum Mittelohr, Hörsturz, Tinnitus, Meniersche Krankheit
- Muskelaufbau nach Kiefer-, Gesichts- und Zungenoperationen
- Haut-/Muskelerschlaffungen im Gesichts- und Halsbereich
- Gesichts-Faltenbildung, Doppelkinn etc.

	Bestell-Nr.
1 Stück: Face-Former inkl. Dose	07-0097



Mundvorhofplatten

Standard

- Abgewöhnung des Daumenlutschens

	Größe I Bestell-Nr.	Größe II Bestell-Nr.
1 Stück: Standard	07-0005	07-0006

	Größe I Bestell-Nr.	Größe II Bestell-Nr.
1 Stück: Elastisch	07-0007	07-0008



Käppchen

- Falls zusätzlich zur Lutschgewohnheit der Unterkiefer posterior verschoben wird
- Die UK-Frontzähne beißen auf das Käppchen und verhindern so das Kippen der MVP

	Größe I Bestell-Nr.	Größe II Bestell-Nr.
1 Stück: Standard	07-0009	07-0010

	Größe I Bestell-Nr.	Größe II Bestell-Nr.
1 Stück: Elastisch	07-0011	07-0012



Zungengitter

- Empfohlen in Fällen von offenem Biss, wenn die Zunge sich zwischen die Zahnreihen schiebt

	Größe I Bestell-Nr.	Größe II Bestell-Nr.
1 Stück: Zungengitter	07-0013	07-0014



Perle

- Bei ausgeprägtem offenem Biss. Der Träger der Perle wird so umgebogen, dass diese sich auf die Zunge legt. Die Zunge wird ständig nach der Perle suchen und mit ihr spielen, wodurch die Muskulatur gestärkt wird

	Größe I Bestell-Nr.	Größe II Bestell-Nr.
1 Stück: Mit Perle	07-0015	07-0016



Spangendosen

smile-Spangendosen

- Zum Schutz der Apparaturen
- 3,7 cm hoch / Ø ca. 7,8 cm
- 7 verschiedene Farben

	Bestell-Nr.
1 Packung à 10 Stück: smile-Spangendosen, schwarz	07-0017
1 Packung à 10 Stück: smile-Spangendosen, blau	07-0018
1 Packung à 10 Stück: smile-Spangendosen, neongelb	07-0019
1 Packung à 10 Stück: smile-Spangendosen, mint	07-0020
1 Packung à 10 Stück: smile-Spangendosen, pink	07-0021
1 Packung à 10 Stück: smile-Spangendosen, lila	07-0022
1 Packung à 10 Stück: smile-Spangendosen, blau-metallic	07-0061



	Bestell-Nr.
100 Stück: smile-Spangendosen, bunt gemischt, inkl. Bänder	07-0062

Größere Mengen auf Anfrage

smile-Spangendosen, groß

- Zum Schutz der Apparaturen (auch für Aktivator geeignet)
- 4,4 cm hoch / Ø ca. 8,1 cm
- 3 verschiedene Farben

	Bestell-Nr.
1 Packung à 10 Stück: smile-Spangendosen groß, Glimmer schwarz	07-0257
1 Packung à 10 Stück: smile-Spangendosen groß, Glimmer blau	07-0258
1 Packung à 10 Stück: smile-Spangendosen groß, Glimmer rot	07-0259



	Bestell-Nr.
100 Stück: smile-Spangendosen groß, bunt gemischt	07-0301

Größere Mengen auf Anfrage

Spangendosen

smile-Bänder für Spangendosen

	Bestell-Nr.
1 Packung à 10 Stück: smile-Bänder für Spangendosen, schwarz	07-0023
1 Packung à 10 Stück: smile-Bänder für Spangendosen, blau	07-0024
1 Packung à 10 Stück: smile-Bänder für Spangendosen, gelb	07-0025
1 Packung à 10 Stück: smile-Bänder für Spangendosen, mint	07-0026
1 Packung à 10 Stück: smile-Bänder für Spangendosen, pink	07-0027
1 Packung à 10 Stück: smile-Bänder für Spangendosen, lila	07-0028
1 Packung à 10 Stück: smile-Bänder für Spangendosen, rot	07-0082



	Bestell-Nr.
100 Stück: smile-Bänder für Spangendosen, bunt gemischt	07-0063

Größere Mengen auf Anfrage

smile-Retainerdosen

- Zum Schutz der Positioner
- Ca. 2,4 cm hoch/Ø ca. 7,6 cm

	Bestell-Nr.
1 Packung à 10 Stück: smile-Retainerdosen, schwarz	07-0285
1 Packung à 10 Stück: smile-Retainerdosen, royal blau	07-0286
1 Packung à 10 Stück: smile-Retainerdosen, silber	07-0287
1 Packung à 10 Stück: smile-Retainerdosen, rot	07-0288



	Bestell-Nr.
50 Stück: smile-Retainerdosen, bunt gemischt	07-0289

Größere Mengen auf Anfrage

Zubehör

Einmalzahnbürste, 4-reihig

- Mit Zahnpasta imprägniert

	Bestell-Nr.
100 Stück: Einmalzahnbürsten, blau	07-0249
100 Stück: Einmalzahnbürsten, lila	07-0248
100 Stück: Einmalzahnbürsten, pink	07-0250
100 Stück: Einmalzahnbürsten, orange	07-0247



Einmal-Dappenbehälter aus Kunststoff

- Packung à 250 Stück
- Bunt gemischt
- 24 mm hoch

	Bestell-Nr.
1 Packung: Einmal-Dappenbehälter	09-0216



Dappengläser aus Glas

- 1 Packung à 5 Stück
- Klar
- 30 mm hoch

	Bestell-Nr.
1 Packung: Dappengläser	09-0226



Becht-Kappengläser

- Höhe mit Deckel 42 mm
- Opalglas

	Bestell-Nr.
1 Stück: Kappenglas, blau	09-0224
1 Stück: Kappenglas, grün	09-0225



Dry-Field

Dry-Field-System – Great Lakes Orthodontics

- Kombiniertes Wangenhalter und Zungenretainer mit Absaugvorrichtung

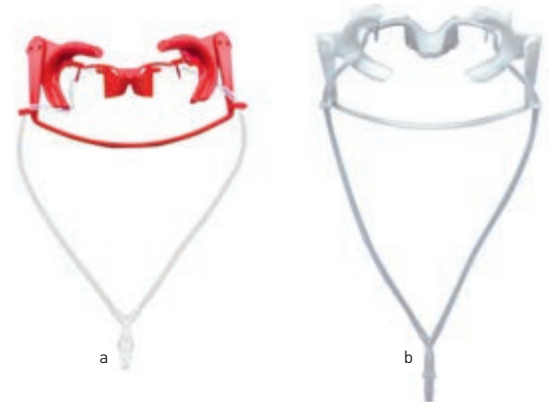

	Bestell-Nr.
1 KIT: Dry-Field-System mit Silikonschläuchen, klein, rot – a	07-0114
1 KIT: Dry-Field-System mit Silikonschläuchen, Standard, weiß – b	07-0113

Ersatzteile für Dry-Field-System

	Bestell-Nr.
2 Stück: Tongue-Guard, small – c	07-0204
2 Stück: Tongue-Guard, large – d	07-0199
1 Set: Cheek-Retractor-Set, small – e	07-0230
1 Set: Cheek-Retractor-Set, large – f	07-0231
4 Stück: Low-Volume-Adapter – g	07-0275
4 Stück: Y-Adapter – h	07-0202
1 Stück: Flexible Connector, small – i	07-0201
1 Stück: Flexible Connector, large – j	07-0200
10 Stück: Ersatzschläuche, sterilisierbar – k	07-0203

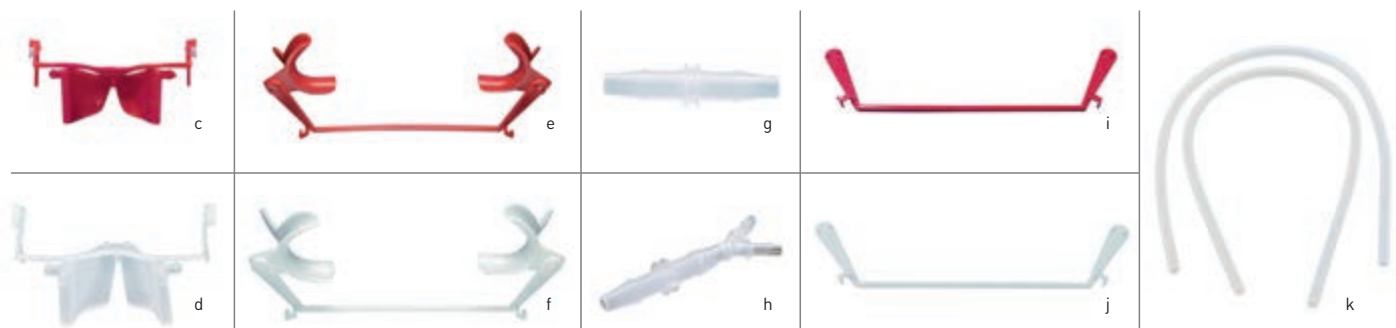

Lippen-Wangenhalter

Lippen-Wangenhalter – Hager & Werken

- Für übersichtliches Arbeiten
- Desinfizierbar

	Bestell-Nr.
2 Stück: Lippen-Wangenhalter, normal	07-0030
2 Stück: Lippen-Wangenhalter, klein	07-0031



smile-Lippen-Wangenhalter

- Für übersichtliches Arbeiten
- Desinfizierbar
- Autoklaven bis max. 120°
- Resistent gegen Bruch

	Bestell-Nr.
2 Stück: Lippen-Wangenhalter, normal, milchig	07-0128
2 Stück: Lippen-Wangenhalter, klein, milchig	07-0225



Mirahold – Hager & Werken

- Einseitiger Wangenhalter
- Desinfizierbar

	Bestell-Nr.
2 Stück: Mirahold, klein	07-0280
2 Stück: Mirahold, normal	07-0281



Lippen-Wangenhalter

Original Expando®

- Für übersichtliches Arbeiten
- Desinfizierbar
- Mit Zungenabweiser
- 3 Größen

	Bestell-Nr.
1 Stück: Original Expando, Gr. 1	07-0254
1 Stück: Original Expando, Gr. 2	07-0255
1 Stück: Original Expando, Gr. 3	07-0256



OptraGate® – Ivoclar Vivadent

- Innovatives Hilfsmittel zur sanften, patientenfreundlichen Erweiterung des Behandlungsraumes
- Größen für Erwachsene und Kinder lieferbar

	Bestell-Nr.
80 Stück: OptraGate® Assortiment, 40 x regular, 40 x small	07-0221
80 Stück: OptraGate® Small	07-0222
80 Stück: OptraGate® Regular	07-0223
80 Stück: OptraGate® Junior	07-0224



Zangen- und Bogenständer

smile-Zangenständer, Metall

- Rostfrei
- Sterilisierbar
- 25 cm für ca. 25 Zangen, 25 cm x 10 cm – a
- 13 cm für ca. 10 Zangen, 13 cm x 10 cm – b

	Bestell-Nr.
1 Stück: smile-Zangenständer, 25 cm – a	07-0095
1 Stück: smile-Zangenständer, 13 cm – b	07-0096



smile-Bogenständer, 12 Fächer, Aluminium

- Bogenständer aus Aluminium
- Desinfektions- und sterilisationsfest
- Für Heißluft, Autoklav, Ultraschall- und Kaltsterilisation geeignet

	Bestell-Nr.
1 Stück: smile-Bogenständer, 12 Fächer, Aluminium	07-0098
1 Stück: smile-Bogenständer, 12 Fächer, Aluminium, mit Markierung*	07-0216



* Markierung wie folgt:
 Nickel-Titan OK/UK .014" / .016" / .016" x .016" / .016" x .022"
 Stahl OK/UK .016" x .016" / .016" x .022"

smile-Bogenständer aus Acryl

- 20 cm lang
- Nicht mit Desinfektionsmitteln reinigen

	Bestell-Nr.
1 Stück: smile-Bogenständer aus Acryl	07-0040



Spender

NEU bei
smiledental®

Spender aus Acryl

- Nicht mit Desinfektionsmitteln reinigen
- Spender für 18 Spulen Alastikketten
- B: 25,5 cm, H: 10,5 cm, T: 11,5 cm

	Bestell-Nr.
1 Stück: Alastikketten-Spender	07-0331

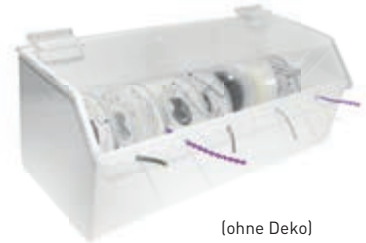

(ohne Deko)

Spender für Gummiligaturen (z. B. Glide Ties)

- Geeignet für 18 Farben, mit Deckel
- B: 25 cm, H: 8 cm, T: 15 cm

	Bestell-Nr.
1 Stück: Spender für Gummiligaturen	07-0332



(ohne Deko)

Kombispender für Gummiligaturen

- 12 Gummiligaturen und 12 Spulen Alastikketten
- B: 17 cm, H: 9,5 cm, T: 23,5 cm

	Bestell-Nr.
1 Stück: Kombispender mit Deckel	07-0333



(ohne Deko)

Zangen- und Bogenständer

smile-Zangenständer ohne Innenteil, Edelstahl

- Innendurchmesser ca. 10 cm
- Höhe ca. 13 cm

	Bestell-Nr.
1 Stück: smile-Zangenständer ohne Innenteil	07-0236



(ohne Deko)

Zangenkarussell rund, mit Innenteil, aus Acryl

- Keine alkoholhaltigen bzw. ethanolhaltigen Reinigungs- und Desinfektionsmittel benutzen

	Bestell-Nr.
1 Stück: Zangenständer aus Acryl mit Innenteil	07-0328



Bogenständer mit Deckel

- Für vorgeformte Bögen
- Stabile, schwarze Bodenplatte
- Mit transparenter Plexiglas-Schutzhaube für eine hygienische Aufbewahrung der Bögen
- Geeignet für 6 Oberkiefer- und 6 Unterkieferbögen

	Bestell-Nr.
1 Stück: Bogenständer mit Deckel	07-0192



(ohne Deko)

Zubehör

Silikonschlauch, normal

- Größtmögliche Flexibilität erleichtert das Aufziehen auf den Bogen
- Innendurchmesser: 1,0 mm

	Bestell-Nr.
1 Meter: Silikonschlauch	07-0033



smile-Modellkasten aus Pappe

- Modellkasten wird vorgestanzt aber nicht zusammengebaut geliefert
- Jeweils 1 Unterteil mit Deckel
- B: 90 mm, H: 70 mm, T: 305 mm

	Bestell-Nr.
1 Set: smile-Modellkasten aus Pappe	07-0210
10 Sets: smile-Modellkästen aus Pappe	07-0210.1
50 Sets: smile-Modellkästen aus Pappe	07-0210.2
100 Sets: smile-Modellkästen aus Pappe	07-0210.3
300 Sets: smile-Modellkästen aus Pappe	07-0210.4



Modellkasten aus Kunststoff

- Lieferbare Farben: Weiß, blau, gelb, rot und grün
- B: 85 mm, H: 70 mm, T: 305 mm

	Bestell-Nr.
1 Stück: Modellkasten, weiß	12-0052
1 Stück: Modellkasten, gelb	12-0053
1 Stück: Modellkasten, blau	12-0054
1 Stück: Modellkasten, rot	12-0055
1 Stück: Modellkasten, grün	12-0056



Modelle

- Oberkiefer / Unterkiefer mit Scharnier
- Natürliche Größe

KFO-Demonstrationsmodelle

	Bestell-Nr.
1 Stück: KFO-Demonstrationsmodell, rot	07-0212



	Bestell-Nr.
1 Stück: KFO-Demonstrationsmodell, transluzent rot	07-0237



	Bestell-Nr.
1 Stück: KFO-Demonstrationsmodell, transluzent blau	07-0238



	Bestell-Nr.
1 Stück: KFO-Demonstrationsmodell, klar	07-0295



	Bestell-Nr.
1 Stück: KFO-Demonstrationsmodell, transluzent gelb	07-0296



	Bestell-Nr.
1 Stück: KFO-Demonstrationsmodell – jeweils 2 Quadranten mit Keramik- und Metallbrackets	07-0298



	Bestell-Nr.
1 Stück: KFO-Demonstrationsmodell – jeweils 1 Quadrant mit Keramik-/Metall-/Selbstligierenden Brackets	07-0299



Modelle

- Oberkiefer/Unterkiefer mit Scharnier
- Natürliche Größe

KFO-Demonstrationsmodelle

	Bestell-Nr.
1 Stück: KFO-Demonstrationsmodell mit Metallbrackets	07-0087



	Bestell-Nr.
1 Stück: KFO-Demonstrationsmodell mit Keramikbrackets	07-0088



- OK 4er ex, UK 5er ex
- Mit Metallbrackets
- Implantaten

	Bestell-Nr.
1 Stück: KFO-Demonstrationsmodell	07-0297



- Mit selbstligierenden Brackets (QC SL-Brackets siehe Seite 18 bis 21)

	Bestell-Nr.
1 Stück: KFO-Demonstrationsmodell mit QC SL-Brackets	07-0300



Sonstiges

smile-Durchzeichenfolie

- Für Fernröntgenbilder
- Format 18 x 24 cm

	Bestell-Nr.
1 Packung: smile-Durchzeichenfolie, 100 Blatt	07-0045



Fotospiegel

- Intraorale Fotospiegel aus Glas
- Doppelseitig
- Geeignet für den Autoklaven bis 130 °C

		Bestell-Nr.
1 Stück: Fotospiegel aus Glas, Lingual	①	07-0334
1 Stück: Fotospiegel aus Glas, Buccal	②	07-0335
1 Stück: Fotospiegel aus Glas, Occlusion Large (Adult)	③	07-0336
1 Stück: Fotospiegel aus Glas, Occlusion Small (Child)	④	07-0337
1 Stück: Fotospiegel aus Glas, Occlusion X-Large	⑤	07-0338

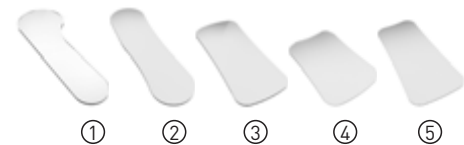

Patientenschutz

Lip-Protector

- Lippenschutz
- Speziell für Musiker (Blasinstrumente)
- Nicht als Sportschutz zu verwenden
- Set bestehend aus Ober- und Unterkiefer

	Bestell-Nr.
1 Set: Lip-Protector, Set OK/UK, zum Stecken	07-0089



Zum Stecken

Patientenwachs

- Zum Schutz der Lippen und Schleimhaut

	Bestell-Nr.
1 Packung: Patientenwachs, 50 x 5 Stangen	07-0326
1 Packung: Patientenwachs, 100 x 5 Stangen	07-0327



smile-Stangenwachs, weiß, für das Labor

- Länge: ca. 29 cm
- 450 g
- Weich
- Flexibel
- Gut klebend
- Haftränder an Abdrucklöffeln
- Randerhöhung der Standard-Abdrucklöffel

	Bestell-Nr.
1 Packung: smile-Stangenwachs, weiß	07-0043



Modellierwachs

Modellierwachs

- 2,5 kg Wachs in Plattenform
- Beste Flexibilität
- Warm und kalt modellierbar ohne zu brechen
- Erstarrungspunkt Sommer 56 °C



	Bestell-Nr.
1 Packung: Modellierwachs (Sommerwachs), 1,5 mm	07-0044
1 Packung: Modellierwachs (Sommerwachs), 1,25 mm	12-0039

Sonstiges

Ortho-Hygiene-Kit

- Inhalt: 1 Zahnbürste, 1 Reise-Zahnbürste, 1 Interdentalbürste, 1 Packung Zahnseide, 1 Sanduhr, 1 Dose Patientenwachs

	Bestell-Nr.
1 Packung: Ortho-Hygiene-Kit in blau	09-0215
1 Packung: Ortho-Hygiene-Kit in rot	09-0238



Traveller-Hygiene-Tasche

- Set bestehend aus:
Zahnbürste mit Schutzhülle, Reisezahnbürste, Mundspiegel, Schutzwachs, Zahnseide im Spender, Interdentalbürstchen

	Bestell-Nr.
1 Packung: Traveller-Hygiene-Tasche, Rot	09-0239
1 Packung: Traveller-Hygiene-Tasche, Grün	09-0240



Butler-Zahnbürste

- Speziell für Bracketträger
- Konischer Bürstenkopf
- 12 Stück

	Bestell-Nr.
1 Packung: Butler-Zahnbürste	09-0217



Interdentalreinigungsbürsten – Hager & Werken

- Für gründliche und schonende Zahnreinigung im Interdentalbereich, für Brackets, Implantate etc.
- Hochwertige und biegsame Bürstchen vermeiden unnötige Zahnfleischverletzungen
- Leicht und schnell auswechselbar
- In verschiedenen Stärken, für jeden Zwischenraum
- Ergonomisch geformter Griff mit Aufbewahrungsdepot im Griffende
- Set bestehend aus: 1 Halter, 1 Bürstchen (weiß = fein)

	Bestell-Nr.
1 Pack: Interdental-Reinigungsset	07-0091
12 Stück: Ersatzbürstchen, weiß (fein), 2,0mm	07-0093
12 Stück: Ersatzbürstchen, gelb (extra fein), 1,8 mm	07-0092



Sonstiges

Zahnseide, Johnson & Johnson

- Gewachst
- 200 m

	Bestell-Nr.
1 Dose: Zahnseide, gewachst	09-0227



Knöpfe für MFT

	Bestell-Nr.
100 Stück: Knöpfe, farbig gemischt	07-0068
12 Stück: Knöpfe, farbig gemischt	07-0069
6 Stück: Knöpfe, farbig gemischt	07-0070



Elastics für MFT

	Bestell-Nr.
2.000 Stück: Elastics, klar, 20 Tütchen à 100 Stück	07-0071
2.000 Stück: Elastics, bunt, 20 Tütchen à 100 Stück	07-0072



Holzspatel

	Bestell-Nr.
100 Stück: Holzspatel, 150 x 20 x 1,5 mm	07-0122



Mundschutz / Positioner

Crashguard, Sportmundschutz

- Boil and Bite
- Sportmundschutz für den Multibandpatienten
- Schützt die Zähne im OK und UK
- Eine 6 mm innen liegende Zahnhaube bietet genügend Platz für die Brackets
- Verfügt über 2 verschiedene Materialschichten und ist dadurch individuell anzupassen
- Anpassung erfolgt durch Eintauchen des Gerätes in aufkochendes Wasser. Diese Anpassung durch Erwärmen kann beliebig oft wiederholt werden



	Bestell-Nr.
1 Stück: Crashguard, klar, OK/UK	07-0207
1 Stück: Crashguard, blau, OK/UK	07-0208



Positioner

- Ausführung soft
- Beste Ergebnisse in Finish und Retention
- Beständiges Material

Größe	Non extraction	Four bicuspid extraction	Two upper bicuspid extraction
	Bestell-Nr.	Bestell-Nr.	Bestell-Nr.
1 Stück: 42 mm	07-0141	-	-
1 Stück: 43 mm	07-0142	-	-
1 Stück: 44 mm	07-0143	-	-
1 Stück: 45 mm	07-0144	07-0157	07-0173
1 Stück: 46 mm	07-0145	07-0158	07-0174
1 Stück: 47 mm	07-0146	07-0159	07-0175
1 Stück: 48 mm	07-0147	07-0160	07-0176
1 Stück: 49 mm	07-0148	07-0161	07-0177
1 Stück: 50 mm	-	07-0162	07-0178
1 Stück: 51 mm	07-0149	07-0163	07-0179
1 Stück: 52 mm	07-0150	07-0164	07-0180
1 Stück: 53 mm	07-0151	07-0165	07-0181
1 Stück: 54 mm	07-0152	07-0166	07-0182
1 Stück: 55 mm	07-0153	07-0167	07-0183
1 Stück: 56 mm	07-0154	07-0168	07-0184
1 Stück: 57 mm	07-0155	07-0169	-
1 Stück: 58 mm	07-0156	07-0170	-
1 Stück: 59 mm	-	07-0171	-
1 Stück: 60 mm	-	07-0172	-



Messlineal	Bestell-Nr.
1 Stück: Messlineal zur Größenbestimmung, 80 mm lang	07-0186



Sonstiges

Algin-Trays

- Einmal-Abdrucklöffel aus Kunststoff, perforiert
- Für die präzise Abformung in der KFO

	Bestell-Nr.
1 Packung à 10 Stück: Algin-Tray, OK, klein, rot	07-0265
1 Packung à 10 Stück: Algin-Tray, UK, klein, rot	07-0266
1 Packung à 10 Stück: Algin-Tray, OK, klein, blau	07-0273
1 Packung à 10 Stück: Algin-Tray, UK, klein, blau	07-0274
1 Packung à 10 Stück: Algin-Tray, OK, medium, orange	07-0262
1 Packung à 10 Stück: Algin-Tray, UK, medium, orange	07-0263
1 Packung à 10 Stück: Algin-Tray, OK, medium, grün	07-0267
1 Packung à 10 Stück: Algin-Tray, UK, medium, grün	07-0268
1 Packung à 10 Stück: Algin-Tray, OK, groß, gelb	07-0269
1 Packung à 10 Stück: Algin-Tray, UK, groß, gelb	07-0270
1 Packung à 10 Stück: Algin-Tray, OK, X-groß, lila	07-0276
1 Packung à 10 Stück: Algin-Tray, UK, X-groß, lila	07-0277
1 Packung à 36 Stück: Algin-Tray, OK/UK, je Größe à 3 Stück	07-0325



Markierungsstifte und Dispenser

- Zum Markieren der Bögen
- 100 Stück
- Dispenser für die hygienische Entnahme der Markierungsstifte

	Bestell-Nr.
1 Packung: Markierungsstifte, rot – a	07-0279
1 Stück: Dispenser (ohne Inhalt) – b	07-0292

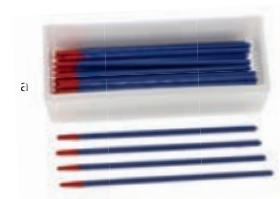

[ohne Inhalt]

Prophylaxe

Protho Clean – Hager & Werken

- Pflegemittel für Kunststoffe, wie KFO-Platten oder Prothesen
- 75 ml

	Bestell-Nr.
1 Stück: Protho Clean	09-0223



Mira-2-Ton – Hager & Werken

- Lösung oder Tabletten zum Sichtbarmachen von Zahnbelägen
- Die ältere Plaque wird dunkelblau, die neuere lila-rot angezeigt
- Durch normales Zähneputzen wieder zu entfernen
- Erythrosinfrei
- Die ideale Motivation zur guten Mundpflege

	Bestell-Nr.
1 Flasche: Mira-2-Ton, 60 ml	07-0124
5 x 10 Stück: Mira-2-Ton-Tabletten, 50 Tabletten	07-0226
250 Stück: Mira-2-Ton-Tabletten, lose	07-0227



Mirafluor Tray medium – Hager & Werken

- Doppelseitiger Löffel aus leichtem Kunststoff für die Applikation von Fluoridgelen und Pasten auf Ober- und Unterkiefer
- 50 Stück

	Bestell-Nr.
1 Packung: Mirafluor Tray	07-0293



Zubehör

Artikulationspapier – von Bausch

- Mit progressiver Farbtönung
- Zur Kontrolle des Aufbisses
- Blau
- BK 05 = 0,20 mm
- Großpackung = 3 x 100 Blatt

	Bestell-Nr.
1 Packung: Artikulationspapier	09-0228



- 200 Blatt
- In blau und rot lieferbar
- BK 09 = 0,04 mm

	Bestell-Nr.
1 Packung: Artikulationspapier in blau	09-0229
1 Packung: Artikulationspapier in rot	09-0230



- Im Spender
- 300 Blatt
- Blau
- 0,20 mm

	Bestell-Nr.
1 Packung: Artikulationspapier im Spender	09-0231



smile-line-Artikulationspapier Halter

- Selbstklemmender Halter für das Artikulationspapier
- Edelstahl
- Sterilisierbar

	Bestell-Nr.
1 Stück: smile-line-Artikulationspapier Halter	06-0707



Zubehör

Cervitec F – Ivoclar Vivadent

- Chlorhexidinhaltiger Schutzlack
- Wirkstoffkombination: 1 % Chlorhexidin, 1 % Thymol für die effiziente Reduktion bakterieller Aktivität auf den Zähnen
- Klinisch bewiesen: wirksamer Kariesschutz bei Multiband-Patienten
- Sehr gute Patientenakzeptanz
- Professionelle Anwendung in der Zahnarztpraxis



	Bestell-Nr.
1 Tube: Cervitec F, 7 g	07-0219

Speichelsauger

- Unsteril
- Abnehmbare Kappe
- Packung à 100 Stück



	Bestell-Nr.
Packung à 100 Stück: Speichelsauger, transparent	09-0115
Packung à 100 Stück: Speichelsauger, weiß	09-0116
Packung à 100 Stück: Speichelsauger, blau	09-0117
Packung à 100 Stück: Speichelsauger, gelb	09-0118
Packung à 100 Stück: Speichelsauger, grün	09-0119
Packung à 100 Stück: Speichelsauger, rot	09-0120

Kältespray – Unigloves

- Sprühdose à 200 ml
- Duftneutral



	Bestell-Nr.
1 Dose: Kältespray	09-0150

Zubehör

Wattekügelchen von roeko

- Besonders weich und saugstark
- Erhältlich in 3 Größen

	Bestell-Nr.
1 Packung: Wattekügelchen, Größe 0 (4 g)	09-0234
1 Packung: Wattekügelchen, Größe 1 (10 g)	09-0235
1 Packung: Wattekügelchen, Größe 2 (10 g)	09-0236



Fingerlinge

- Mit Latex
- Puderfrei
- Größe 3
- 100 Stück

	Bestell-Nr.
1 Packung: Fingerlinge	09-0221



Tray-Filterpapier

- Reinweiß
- Packung à 250 Blatt

	Bestell-Nr.
1 Packung: Tray-Filterpapier, reinweiß, 28 x 36 cm	09-0160



Zahnwatterollen

- Aus reiner Baumwolle und Zellstoff
- Hohes Absorptionsvermögen
- Länge 40 mm
- Chlorfrei gebleicht
- Packung à 300 g

	Bestell-Nr.
1 Packung: Watterollen, 40 mm lang, Gr. 1, 300 g	09-0080
1 Packung: Watterollen, 40 mm lang, Gr. 2, 300 g	09-0081
1 Packung: Watterollen, 40 mm lang, Gr. 3, 300 g	09-0082
1 Packung: Watterollen, 40 mm lang, Gr. 4, 300 g	09-0083



Zubehör

Parotisrollen von roeko

- Watterollen mit integriertem Federstab
- Erhältlich in 4 Größen:
Größe 1 = Länge 80 mm, Durchmesser 9 mm
Größe 2 = Länge 80 mm, Durchmesser 10 mm
Größe 3 = Länge 100 mm, Durchmesser 10 mm
Größe 5 = Länge 100 mm, Durchmesser 8 mm
- 1 Packung = 100 Stück

	Bestell-Nr.
1 Packung: Parotisrolle, Größe 1	09-0210
1 Packung: Parotisrolle, Größe 2	09-0211
1 Packung: Parotisrolle, Größe 3	09-0212
1 Packung: Parotisrolle, Größe 5	09-0213



Dry-Tips

- Zur Applikation auf die Parotisdrüse
- Absorbiert den Speichel
- 50 Stück

	Bestell-Nr.
1 Packung: Dry-Tips, klein	09-0218
1 Packung: Dry-Tips, groß	09-0219



KaVo Spray

- Hochwertige Pflege aller KaVo Instrumente wie Turbinen, Hand- und Winkelstücke
- 500 ml
- Ohne Sprühkopf
- Umweltfreundliches Treibmittel

	Bestell-Nr.
1 Dose: KaVo Spray	09-0220



Röntgenfilme und Zubehör

Einwegfilter und Desinfektion für Sauganlagen

	Bestell-Nr.
12 Stück: Dürr-Filter – a	07-0278
1 Flasche: Orotol plus von Dürr (2,5 l) – b	07-0283



Valca-grün

	Bestell-Nr.
100 Filme: Folienfilm, grünempfindlich, 12,7 x 30,5 cm	07-0055
100 Filme: Folienfilm, grünempfindlich, 15,0 x 30,0 cm	07-0056
100 Filme: Folienfilm, grünempfindlich, 18,0 x 24,0 cm	07-0057



Brenner

Gaslötbrenner

- Einfache Bedienung
- Stufenlos regulierbare und feststellbare Flammengröße
- Nachfüllbar
- Brenndauer bis ca. 30 Minuten

	Bestell-Nr.
1 Stück: Gaslötbrenner – a	06-0138
1 Stück: Blue-flame-Gasbrenner – b	12-0410
1 Packung: APT-Gas – c	12-0411



[Abbildungen können abweichen]

Bijou-Brenner

- Mit regulierbarer Luftzufuhr
- Höhe 9,5 cm, fixierbar in 3 Stellungen, geeignet für Rechts- und Linkshänder

	Bestell-Nr.
1 Packung: Bijou-Brenner für Propangas	12-0412



Kisag-Gas

- Gereinigtes Gas, N-Butan, Isobutan, Propan
- Inhalt 400 ml
- Mit dem Schweizer SVGW-Zeichen (entspricht GS-Zeichen)

	Bestell-Nr.
1 Packung: Kisag-Gas	12-0413



Schutzbrillen

Überbrille Hager iSpec®

- Kein Bügelkontakt mit vorhandener Korrekturbrille
- Weiche, flexible Bügelenden
- Gute Abdeckung des Augenraumes

	Bestell-Nr.
1 Stück: Überbrille Hager iSpec®	12-0414



Hager iSpec® Sunshine Fit

- Uneingeschränkte Seitensicht
- Bügellänge und Winkel individuell einstellbar
- Druckfreier Sitz
- Getönt

	Bestell-Nr.
1 Stück: Hager iSpec® Sunshine Fit, gelb/schwarz	12-0415



Gesichtsschutzschild

- Für jede Kopfgröße durch variablen Klettverschluss
- Äußerst schlagfest und nach oben klappbar

	Bestell-Nr.
1 Stück: Gesichtsschutzschild	12-0416





Labor

Labor

Zangen	Seite 222 bis 224
Anmischspatel/Gipsmesser	Seite 225
Wachsmesser	Seite 226
Modellier-Radiermesser	Seite 227
Sockelgeräte	Seite 228/229
Sockelformer	Seite 230
Sockelschalen	Seite 231
Modellierwachs/Wachsplatten/Wachsstangen	Seite 231 bis 234
Reinigungsgeräte und Wachsbecken	Seite 235
Split Fixator Scheu-Dental/FKO-Split Fixator	Seite 236
Brenner	Seite 237
Filter/Beutel für Gipsabscheider	Seite 238/239
Schrauben/Drähte/Laborzubehör	Seite 240 bis 253
Traycleaner/Modellglänzer	Seite 254
Sekundenkleber/Mirabol-Anmischbecher	Seite 255
Lot und Zubehör	Seite 256
Dentabs/Stammopur AG	Seite 257
Kunststoffe	Seite 258/259
Sprühflaschen/Metallsprühdüsen	Seite 260
Silikon-Anrührbecher/Isolat	Seite 260
Schleifzubehör	Seite 261, 263 bis 265
Mandrelle/Korkenzieher	Seite 262
Hartmetallfräsen	Seite 266 bis 269
Schleifkörper	Seite 270/271
Polierer	Seite 272 bis 278
Polierflüssigkeiten	Seite 279
Polierpasten	Seite 280



**Sparen Sie durch
Staffelpreise.**

Zangen

Laborcutter

- Kurzer Griff mit Feder
- 14,5 cm
- Drähte bis 2,0 mm

	Bestell-Nr.
1 Stück: Laborcutter	06-0532



- Langer Griff mit Feder
- 16,0 cm
- Drähte bis 1,5 mm

	Bestell-Nr.
1 Stück: Laborcutter	06-0377



- Langer Griff mit Feder
- 16,0 cm
- Drähte bis 2,0 mm

	Bestell-Nr.
1 Stück: Laborcutter	06-0533



Zangen

Flachzangen, gerieft

- Edelstahl
- Sterilisierbar
- Geeignet für Drähte bis 0,7 mm

	Bestell-Nr.
1 Stück: Flachzange Mede, 12,0 cm	06-0524



Flachzange – Aesculap

- Maulteil gerieft

	Bestell-Nr.
1 Stück: Flachzange, DP031R, AE	06-0556

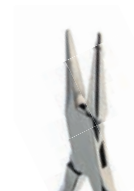

Flachzangen, gerieft

- Edelstahl
- Sterilisierbar
- Geeignet für Drähte bis 0,7 mm

	Bestell-Nr.
1 Stück: Flachzange, DP029R, AE	06-0118



Zangen

Hohlkehlzangen

- Drähte bis 1,0 mm

	Bestell-Nr.
1 Stück: Hohlkehlzange Krauskopf ohne Rillen, 13,0 cm	06-0526



Drahtbiegezange, Angle

- Drähte bis 0,7 mm

	Bestell-Nr.
1 Stück: Drahtbiegezange Schweickhardt, 12,0 cm	06-0528



Drahtbiegezangen

- Edelstahl
- Sterilisierbar
- Geeignet für Drähte bis 0,7 mm
- Mit einer Rille nach Adams – a
- Mit zwei Rillen nach Adams – b

	Bestell-Nr.
1 Stück: Drahtbiegezange, 11,5 cm – a	06-0529
1 Stück: Drahtbiegezange, 12,5 cm – b	06-0530

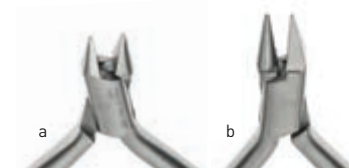

Zubehör

Anmischspatel

- Anmischspatel zum Anrühren von Gips, Alginaten und Silikon
- Edelstahl
- Leicht zu reinigen

	Bestell-Nr.
1 Stück: Anmischspatel Martin, 20 cm, S-Form	12-0019



Gipsmesser

- Alle Gipsmesser aus Edelstahl mit Holzgriff
- Geeignet zum Brechen scharfer Gipskanten

Gipsmesser mit Kuvettenöffner

	Bestell-Nr.
1 Stück: Gipsmesser mit Kuvettenöffner, 16,5 cm	12-0504



Wachsmesser

- Zum Zuschneiden, Schmelzen und Auftragen aller Wachsarten im Labor

Wachsmesser Fahnenstock

- Holzgriff
- Edelstahl

	Bestell-Nr.
1 Stück: Wachsmesser Fahnenstock, 13 cm – a	12-0025
1 Stück: Wachsmesser Fahnenstock, 18 cm – b	12-0026



Wachsmesser Lessmann

- Holzgriff
- Edelstahl

	Bestell-Nr.
1 Stück: Wachsmesser Lessmann mit Wachsrille, 17 cm	12-0028



Radiermesser Antkoviak

- Kunststoffgriff
- Antkoviak
- Klinge austauschbar

	Bestell-Nr.
1 Stück: Radiermesser Antkoviak, 13 cm	12-0023



Modellier-Radiermesser

- Für alle anfallenden Modellierarbeiten

Radiermesser Rapidi (inkl. Ersatzklingen)

- Kunststoffgriff
- Klinge austauschbar

	Bestell-Nr.
1 Packung: Radiermesser Rapidi, inkl. 40 Ersatzklingen	12-0048
1 Packung: Ersatzklingen, 40 Stück	12-0469



Modellierinstrument Le Cron

- Edelstahl

	Bestell-Nr.
1 Stück: Modellierinstrument Le Cron, 16 cm	12-0049



Sockelgeräte

Sockelgerät, nach Hirsch (patentiert)



– Vom Praktiker für Praktiker –

- Schneller – einfacher – präziser
- Keine Hilfsmittel (Bänder, Schrauben etc.) nötig
- Fehlerfrei reproduzierbare Ergebnisse
- Für die meisten gängigen Sockelformen in Standardgröße



1 Stück: Sockelgerät inkl. 75 ml Silikon-Pflegespray	Bestell-Nr. 12-0484
---	------------------------



- 1.** Einzeichnen der Mittellinie am OK-Modell.
- OK-Sockelschale in die OK-Bodenplatte einsetzen und mit Gips auffüllen.



- 2.** UK-Bodenplatte mit der planen Ebene in den Führungsstift der OK-Bodenplatte aufsetzen.



- 3.** Durch die UK-Bodenplatte die Mittellinie kontrollieren.
- Anschließend die UK-Bodenplatte bis zum Anschlag herunterdrücken.



- 4.** Gips leicht anziehen lassen, UK-Bodenplatte abziehen und überschüssigen Gips entfernen.



- 5.** UK-Modell auf dem OK-Modell mit dem Situ-Biss fixieren.



- 6.** UK-Sockelschale in die UK-Bodenplatte einsetzen und mit Gips auffüllen.



- 7.** UK-Sockelschale über den Führungsstift auf das UK-Modell setzen und bis zum Anschlag herunterdrücken. Gips kurz anziehen lassen und überschüssigen Gips entfernen.

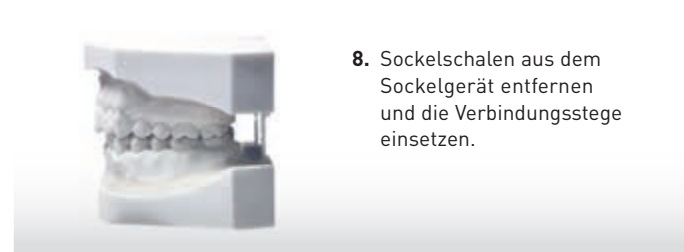

- 8.** Sockelschalen aus dem Sockelgerät entfernen und die Verbindungsstege einsetzen.

Sockelgeräte

Sockelgerät, nach Hinz

- Zur Fixierung dreidimensional orientierter Kiefermodelle

1 Stück: Sockelgerät	Bestell-Nr. 12-0034
----------------------	------------------------



Sockelformer

Bego-Sockel-Former

- Flexibel
- Saubere, glattwandige Modellsocket ohne Schleifen und Beschneiden
- Leicht aus der Form zu lösen
- Blau

	Bestell-Nr.
1 Stück: Sockler, OK, klein	12-0035
1 Stück: Sockler, OK, groß	12-0036
1 Stück: Sockler, UK, klein	12-0037
1 Stück: Sockler, UK, groß	12-0038



Sockelschalen

smile-Sockelschalen

- Aus weißem Kunststoff
- Mit rückseitigen Scharnieren

	Bestell-Nr.
1 Paar: smile-Sockelschalen	07-0001
10 Paar: smile-Sockelschalen	07-0001.1
100 Paar: smile-Sockelschalen	07-0001.2
250 Paar: smile-Sockelschalen	07-0001.3
500 Paar: smile-Sockelschalen	07-0001.4
100 Stück: Gelenke einzeln für smile-Sockelschalen	07-0264



Größere Mengen auf Anfrage

Modellierwachs / Wachsplatten / Wachsstangen

Modellierwachs

- 2,5 kg Wachs in Plattenform
- Beste Flexibilität
- Warm und kalt modellierbar ohne zu brechen
- Erstarrungspunkt Sommer 56 °C

	Bestell-Nr.
1 Packung: Modellierwachs (Sommerwachs), 1,5 mm	07-0044
1 Packung: Modellierwachs (Sommerwachs), 1,25 mm	12-0039



Wachsplatten

- Gelb = weich
- Platten 175x80x4 mm

	Bestell-Nr.
1 Packung: Bissnehmewachs – 450 g	12-0234



Modellierwachs / Wachsplatten / Wachsstangen

Stangen

- Gelb (weich)
- Rot (hart)
- Stange 108x10x10 mm

	Bestell-Nr.
1 Packung: Bissnehmewachs – 490 g, gelb	12-0236
1 Packung: Bissnehmewachs – 1.850 g, gelb	12-0237
1 Packung: Bissnehmewachs – 490 g, rot	12-0229



Klebewachs

- Stange
- Rot
- 20 Stangen

	Bestell-Nr.
1 Packung: Klebewachs	12-0040



Modellierwachs / Wachsplatten / Wachsstangen

Wälle – Gebdi

- Vorgeformte Bisswälle
- Rot
- 100 Wälle

	Bestell-Nr.
1 Packung: Bissnehmewachs	12-0233



Alminax – Hager & Werken

- Für präzise Bissregistrat
- Stabile Wachsplatten (3 mm)
- 250 g
- Hoher Aluminiumanteil hält die Wärme

	Bestell-Nr.
1 Packung: Alminax, Naturbissnehmewachs	12-0240



Metallfolienwachs – Gebdi

- Mit Metallfomie
- Ein Durchbeißen des Wachses wird verhindert
- 60 Stück

	Bestell-Nr.
1 Packung: Metallfolienwachs, braun	12-0239



Modellierwachs / Wachsplatten / Wachsstangen

Supradent-Wachs

- 2 Riegel
- Universalwachs
- Reparieren, Kleben, Heften

	Bestell-Nr.
1 Packung: Supradent-Wachs	12-0042



Solidus 84 Yeti Dental

- Plattenwachs 500 g
- Sehr hoher Erstarrungspunkt
- Überdurchschnittlich hart
- Erstarrungspunkt von 84° – 85 °C

	Bestell-Nr.
1 Packung: Solidus 84, 500 g	12-0486



Reinigungsgeräte und Wachsbecken

Waxprofi Renfert

- Thermisch geregeltes Wachsbecken
- Ergonomisches Design
- Mit Schutzdeckel
- Arbeitstemperatur max 110°/min 40°C
- Abmessung: 178 x 54 x 120 mm



1 Stück: Waxprofi Renfert	Bestell-Nr. 12-0015
---------------------------	------------------------

Zubehör

Split Fixator Scheu-Dental

- Stabiler Okklusionshalter mit konischen Armen
- Durch Herausnehmen der Zentrierschrauben können die Modelle ohne Beschädigung vom Fixator gelöst werden und jederzeit in die exakt gleiche Position zurück gesetzt werden
- Die präzise Schwalbenschwanzführung verhindert das Verdrehen der Fixatorarme

	Bestell-Nr.
1 Packung: Split Fixator Scheu-dental	12-0404



FKO-Split Fixator

- Nach Gordon von Dentaaurum
- Das handliche Hilfsgerät für präzise Modellfixierung in der Konstruktionsbisslage. Mit Rundteleskop-Doppelführung. Eingegipste Modelle können leicht entfernt und wieder eingesetzt werden.

	Bestell-Nr.
1 Stück: FKO-Split Fixator Dentaaurum	12-0442



Brenner

Gaslötbrenner

- Einfache Bedienung
- Stufenlos regulierbare und feststellbare Flammengröße
- Nachfüllbar
- Brenndauer bis ca. 30 Minuten

	Bestell-Nr.
1 Stück: Gaslötbrenner – a	06-0138
1 Stück: Blue-flame-Gasbrenner – b	12-0410
1 Packung: APT-Gas – c	12-0411



(Abbildungen können abweichen)

Kisag-Gas

- Gereinigtes Gas, N-Butan, Isobutan, Propan
- Inhalt 400 ml
- Mit dem Schweizer SVGW-Zeichen (entspricht GS-Zeichen)

	Bestell-Nr.
1 Packung: Kisag-Gas	12-0413



Filter



Filter passend für KaVo-Absaugung

- Filter passend für KaVo-Absaugung 658-2160

	Bestell-Nr.
5 Stück: Filter passend für KaVo-Absaugung 658-2160	12-0428

Filter Wassermann

- Filter Wassermann WP-EX 2000

	Bestell-Nr.
2 Stück: Filter Wassermann WP-EX 2000	12-0429

Weitere Filter auf Anfrage lieferbar, bitte geben Sie dazu Ihre Geräte-Nummer an

Zubehör

Beutel für Gipsabscheider

- Folienbeutel verhindern ein Festsetzen von Gips und Schlamm am Behälter und ermöglicht dadurch ein einfaches und schnelles Reinigen
- 25 Stück



	Bestell-Nr.
1 Packung: Beutel für Gipsabscheider, 25 Stück	12-0433

Schrauben / Drähte / Laborzubehör

Nano-Serie – Miniaturschrauben – LEWA-DENTAL

Miniaturschrauben für verschiedene Einsatzarten. Nano-Dehnschrauben (a) als Transversal- oder Distalschraube im Unterkiefer oder zur Transversaldehnung bei beengten Platzverhältnissen im Oberkiefer einsetzbar. Nano-Sektorenschrauben (b) zur Einzelzahnbewegung im Oberkiefer oder Distalisierung im Unterkiefer. Nano-Zugschrauben (c) zum Lückenschluss bei beengten Platzverhältnissen.



	 Dehnung	 1/1 Umdrehung	 1/4 Umdrehung	Bestell-Nr.		
				10 Stück	50 Stück	100 Stück
a) 	4 mm	0,7 mm	0,175 mm	12-0060.1	12-0060.2	12-0060.3
b) 	4 mm	0,35 mm	0,088 mm	12-0061.1	12-0061.2	12-0061.3
c) 	3 mm	0,35 mm	0,088 mm	12-0062.1	12-0062.2	12-0062.3

Micro-Serie – skelettierte Micro-Dehnschrauben – LEWA-DENTAL

Skelettierte Micro-Dehnschrauben für den universellen Einsatz. Geeignet zur Transversaldehnung im Unterkiefer sowie im Oberkiefer bei beengten Platzverhältnissen. Sehr filigrane Schrauben bei guter Stabilität. Aufgesteckter, leuchtend gelber Drehrichtungspfeil.



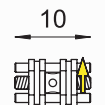



	 Dehnung	 1/1 Umdrehung	 1/4 Umdrehung	Bestell-Nr.		
				10 Stück	50 Stück	100 Stück
	4 mm	0,7 mm	0,175 mm	12-0063.1	12-0063.2	12-0063.3
	5 mm	0,7 mm	0,175 mm	12-0064.1	12-0064.2	12-0064.3
	6 mm	0,7 mm	0,175 mm	12-0065.1	12-0065.2	12-0065.3

Schrauben / Drähte / Laborzubehör

Micro-Serie – Micro-Sektorenschrauben – LEWA-DENTAL

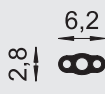
Micro-Sektorenschrauben für Einzelzahnbewegung oder Regulierung kleiner Segmente. Ebenso zur Distalisierung im Unterkiefer. Die Abwinkelung des U-Bügels erleichtert die Positionierung im Zahnbogen. Sehr filigrane Schrauben bei guter Stabilität. Aufgesteckter, leuchtend gelber Drehrichtungspfeil.



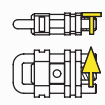
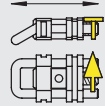
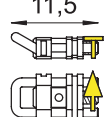
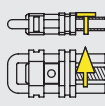
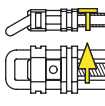
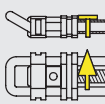

	 Dehnung	 1/1 Umdrehung	 1/4 Umdrehung	Bestell-Nr.		
				10 Stück	50 Stück	100 Stück
11 	3 mm	0,35 mm	0,087 mm	12-0066.1	12-0066.2	12-0066.3
11,5 	3 mm	0,35 mm	0,087 mm	12-0067.1	12-0067.2	12-0067.3
11,5 	3 mm	0,35 mm	0,087 mm	12-0068.1	12-0068.2	12-0068.3
13 	5 mm	0,35 mm	0,087 mm	12-0069.1	12-0069.2	12-0069.3
13,5 	5 mm	0,35 mm	0,087 mm	12-0070.1	12-0070.2	12-0070.3
13,5 	5 mm	0,35 mm	0,087 mm	12-0071.1	12-0071.2	12-0071.3

Schrauben / Drähte / Laborzubehör

Micro-Serie – Micro-Zugschrauben – LEWA-DENTAL

Micro-Zugschrauben zum Schließen von Zahnlücken. Grazile Schraube mit großer Stabilität. Mit aufgedrucktem, schwarzem Drehrichtungspfeil.

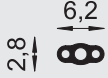
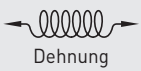

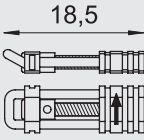
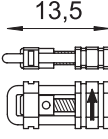
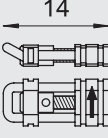



				Bestell-Nr.		
				10 Stück	50 Stück	100 Stück
	6 mm	0,35 mm	0,087 mm	12-0072.1	12-0072.2	12-0072.3
	6 mm	0,35 mm	0,087 mm	12-0073.1	12-0073.2	12-0073.3
	3 mm	0,35 mm	0,087 mm	12-0074.1	12-0074.2	12-0074.3
	3 mm	0,35 mm	0,087 mm	12-0075.1	12-0075.2	12-0075.3

Medium-Dehnschrauben – LEWA-DENTAL

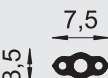
Skelettierte Medium-Dehnschrauben für den universellen Einsatz im Ober- und Unterkiefer, zur Transversal-Dehnung und Distalisierung. Guter Kompromiss zwischen Grazilität und Stabilität. Aufgesteckter, leuchtend gelber Drehrichtungspfeil.

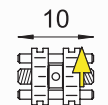
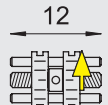
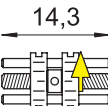

				Bestell-Nr.		
				10 Stück	50 Stück	100 Stück
	4 mm	0,8 mm	0,2 mm	12-0076.1	12-0076.2	12-0076.3
	5 mm	0,8 mm	0,2 mm	12-0077.1	12-0077.2	12-0077.3
	6 mm	0,8 mm	0,2 mm	12-0078.1	12-0078.2	12-0078.3

Schrauben / Drähte / Laborzubehör

Medium-Sektorenschrauben – LEWA-DENTAL

Medium-Sektorenschrauben zur Regulierung einzelner Sektoren oder zur Distalisierung. Stabile Ausführung für große Gruppen. Die Abwinkelung des U-Bügels erleichtert die Positionierung im Zahnbogen. Aufgesteckter, leuchtend gelber Drehrichtungsfeil.



	 Dehnung	 1/1 Umdrehung	 1/4 Umdrehung	Bestell-Nr.		
				10 Stück	25 Stück	50 Stück
	3 mm	0,4 mm	0,1 mm	12-0079.1	12-0079.2	12-0079.3
	3 mm	0,4 mm	0,1 mm	12-0080.1	12-0080.2	12-0080.3
	3 mm	0,4 mm	0,1 mm	12-0081.1	12-0081.2	12-0081.3
	5 mm	0,4 mm	0,1 mm	12-0082.1	12-0082.2	12-0082.3
	5 mm	0,4 mm	0,1 mm	12-0083.1	12-0083.2	12-0083.3
	5 mm	0,4 mm	0,1 mm	12-0084.1	12-0084.2	12-0084.3

Schrauben / Drähte / Laborzubehör

Medium-Zugschrauben – LEWA-DENTAL

Medium-Zugschrauben zum Schließen von Zahnlücken. Kräftige Ausführung. Mit aufgedrucktem, schwarzem Drehrichtungspfeil.







				Bestell-Nr.		
				10 Stück	25 Stück	50 Stück
	6 mm	0,4 mm	0,1 mm	12-0085.1	12-0085.2	12-0085.3
	6 mm	0,4 mm	0,1 mm	12-0086.1	12-0086.2	12-0086.3
	3 mm	0,4 mm	0,1 mm	12-0087.1	12-0087.2	12-0087.3
	3 mm	0,4 mm	0,1 mm	12-0088.1	12-0088.2	12-0088.3

Schrauben / Drähte / Laborzubehör

Standard-Dehnschrauben – Oberkiefer – LEWA-DENTAL

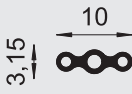
Standard-Dehnschrauben für den Oberkiefer. Skelettierte Ausführung mit Retentions-Bohrungen. Die breite Doppelführung garantiert höchste Zuverlässigkeit und Stabilität. Gehäuse aus galvanisch veredeltem Neusilbermaterial, Gewindespindel und Führungsstifte aus Edelstahl. Aufgesteckter, leuchtend gelber Drehrichtungspfeil.

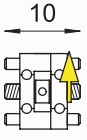
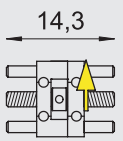
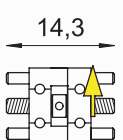

	 Dehnung	 1/1 Umdrehung	 1/4 Umdrehung	Bestell-Nr.			
				10 Stück	50 Stück	100 Stück	250 Stück
	5 mm	0,8 mm	0,2 mm	12-0089.1	12-0089.2	12-0089.3	12-0089.4
	7,5 mm	0,8 mm	0,2 mm	12-0090.1	12-0090.2	12-0090.3	12-0090.4
	7,5 mm	0,8 mm	0,2 mm	12-0091.1	12-0091.2	12-0091.3	12-0091.4

Standard-Dehnschrauben – Unterkiefer – LEWA-DENTAL

Standard-Dehnschrauben für den Unterkiefer. Skelettierte Ausführung mit Retentions-Bohrungen. Höchste Zuverlässigkeit und Stabilität. Gehäuse aus galvanisch veredeltem Neusilbermaterial, Gewindespindel und Führungsstifte aus Edelstahl. Aufgesteckter, leuchtend gelber Drehrichtungspfeil.







	 Dehnung	 1/1 Umdrehung	 1/4 Umdrehung	Bestell-Nr.			
				10 Stück	50 Stück	100 Stück	250 Stück
	5 mm	0,8 mm	0,2 mm	12-0092.1	12-0092.2	12-0092.3	12-0092.4
	7,5 mm	0,8 mm	0,2 mm	12-0093.1	12-0093.2	12-0093.3	12-0093.4
	7,5 mm	0,8 mm	0,2 mm	12-0094.1	12-0094.2	12-0094.3	12-0094.4

Schrauben / Drähte / Laborzubehör

Micro-Dehnschrauben – LEWA-DENTAL

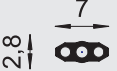
Micro-Dehnschrauben aus Edelstahl für den universellen Einsatz. Skelettierte Ausführung für Transversaldehynung und Distalisierung in Ober- und Unterkiefer. Sehr filigrane und trotzdem stabile Schraube durch großzügig dimensionierte Führungsstifte. Großer Dehnweg durch beweglich gelagerte Führungen mit Endanschlag. Aufgesteckter, leuchtend gelber Doppel-Drehrichtungspfeil.



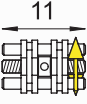
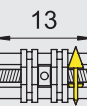



	 Dehnung	 1/1 Umdrehung	 1/4 Umdrehung	Bestell-Nr.		
				10 Stück	50 Stück	100 Stück
	6,5 mm	0,8 mm	0,2 mm	12-0095.1	12-0095.2	12-0095.3
	8,5 mm	0,8 mm	0,2 mm	12-0096.1	12-0096.2	12-0096.3

Maxi-Dehnschrauben – LEWA-DENTAL

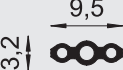
Maxi-Dehnschrauben aus Edelstahl. Skelettierte Ausführung für Transversaldehynung im Oberkiefer. Sehr stabile Schraube durch großzügig dimensionierte Führungsstifte und breiten Führungsabstand und Dehnwegbegrenzung. Aufgesteckter, leuchtend gelber Doppel-Drehrichtungspfeil.



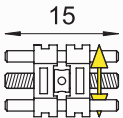
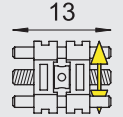

	 Dehnung	 1/1 Umdrehung	 1/4 Umdrehung	Bestell-Nr.		
				10 Stück	50 Stück	100 Stück
	11 mm	0,8 mm	0,2 mm	12-0097.1	12-0097.2	12-0097.3
	9 mm	0,8 mm	0,2 mm	12-0098.1	12-0098.2	12-0098.3

Schrauben / Drähte / Laborzubehör

Mehrsektorenschrauben nach Bertoni – LEWA-DENTAL

Kombinierte Transversal- und Protrusionsschraube zum Herstellen von Mehrsektorenplatten. Ausführung (b) / 2 für symmetrische, Ausführung (a) / 3 für unabhängig einstellbare Transversaldehnung. Erhältlich als Original Bertoni-Schraube in miniaturisierter, skelettierter Micro-Ausführung.



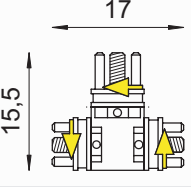
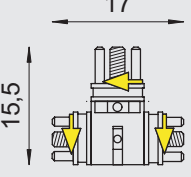

				Bestell-Nr.		
 Dehnung	 1/1 Umdrehung	 1/4 Umdrehung	1 Stück	10 Stück	25 Stück	
 a)	Frontal 5,5 mm	0,35 mm	0,087 mm	12-0099.1	12-0099.2	12-0099.3
	Transversal 2x3,5 mm					
 b)	Frontal 5,5 mm	0,35 mm	0,087 mm	12-0100.1	12-0100.2	12-0100.3
	Transversal 7 mm					

Unterkieferbogenschrauben – LEWA-DENTAL

Unterkieferbogenschraube zur transversalen Erweiterung des Unterkiefer-Frontbogens. Komplet aus Edelstahl.

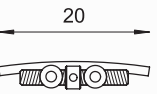
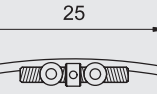

				Bestell-Nr.		
 Dehnung	 1/1 Umdrehung	 1/4 Umdrehung	1 Stück	10 Stück	25 Stück	
 20	8 mm	0,8 mm	0,2 mm	12-0101.1	12-0101.2	12-0101.3
 25	8 mm	0,8 mm	0,2 mm	12-0102.1	12-0102.2	12-0102.3

Schrauben / Drähte / Laborzubehör

Fächerdehnschrauben – LEWA-DENTAL

Fächerdehnschrauben einteilig oder zweiteilig zur symmetrischen Dehnung des Oberkiefers. Durch die fächerartige Öffnung der Plattenteile wird eine anteriore Dehnung im Oberkiefer erreicht.





	 Dehnung	 1/1 Umdrehung	 1/4 Umdrehung	Bestell-Nr.		
				1 Stück	10 Stück	25 Stück
	8 mm	0,8 mm	0,2 mm	12-0103.1	12-0103.2	12-0103.3
	6 mm	0,8 mm	0,2 mm	12-0104.1	12-0104.2	12-0104.3

Siemonsschrauben – LEWA-DENTAL

Siemons-Dehnschrauben zur Herstellung von horizontal geteilten Aktivatoren.

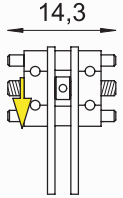
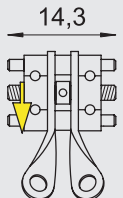

	 Dehnung	 1/1 Umdrehung	 1/4 Umdrehung	Bestell-Nr.		
				1 Stück	10 Stück	25 Stück
	8 mm	0,8 mm	0,2 mm	12-0105.1	12-0105.2	12-0105.3
	8 mm	0,8 mm	0,2 mm	12-0106.1	12-0106.2	12-0106.3

Schrauben / Drähte / Laborzubehör

Anatomisch abgewinkelte Bertoni-Schrauben – LEWA-DENTAL

Bewährte Transversal- und Protrusionsschraube zum Herstellen von Mehrsektorenplatten in anatomisch abgewinkelter Bauform. Zwei Modelle für symmetrische oder asymmetrische Transversaldehnung.



				Bestell-Nr.		
 Dehnung		 1/1 Umdrehung	 1/4 Umdrehung	1 Stück	10 Stück	25 Stück
	Frontal 5 mm	0,35 mm	0,087 mm	12-0121.1	12-0121.2	12-0121.3
	Transversal 2x4,5 mm					
	Frontal 5 mm	0,35 mm	0,087 mm	12-0122.1	12-0122.2	12-0122.3
	Transversal 9 mm	0,7 mm	0,175 mm			

Einzelzahnbewegung – LEWA-DENTAL

Zur individuellen Regulierung einzelner Zähne. Arbeitsweise: Eine gerändelte Mutter wird auf die Montageschraube 12-0110 aufgeschraubt und mit Fixierwachs im Modell positioniert. Nach Ausarbeitung der Basis wird die Montageschraube entfernt, und das Gewinde mit dem Gewindeschneider nachgearbeitet. Die Länge des Federbolzens richtet sich nach der gewünschten Regulierungsdistanz.



		Bestell-Nr.
	10 Stück: Federbolzen, 4 mm	12-0107
	10 Stück: Federbolzen, 6 mm	12-0108
	10 Stück: Federbolzen, 8 mm	12-0109
	5 Stück: Montageschraube	12-0110
	5 Stück: Gerändelte Mutter	12-0111
	1 Stück: Gewindeschneider	12-0113
	1 Stück: Schraubendreher	12-0114

Schrauben / Drähte / Laborzubehör

Gaumennaht-Schrauben – LEWA-DENTAL

Äußerst stabile Spezialschrauben zur Gaumennahterweiterung. Das anatomisch geformte Profil reduziert den Platzbedarf im Gaumen. Vorgeformte, laser-geschweißte Retentionsarme, stabile Führungsstifte und großzügig dimensionierte Gewindespindel für größte Sicherheit und Kraftübertragung. Fest stehendes Mittelstück für große Torsions- und Biegefestigkeit im gedehnten Zustand. Rückdrehsicherung durch integrierte Kunststoffbuchse. Dadurch angenehm leichte Gängigkeit und beste Zuverlässigkeit. Das feststehende Mittelstück (nicht in 12-0115.1/12-0115.2/12-0115.3) garantiert maximale Biege- und Torsionsfestigkeit auch im gedehnten Zustand.

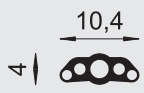
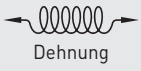
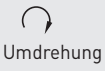
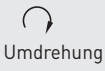
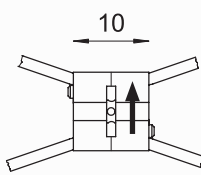
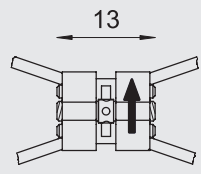
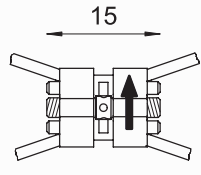
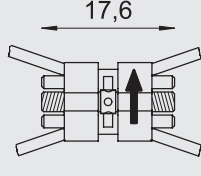
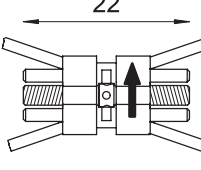

				Bestell-Nr.		
				1 Stück	10 Stück	25 Stück
	5 mm	0,9 mm	0,225 mm	12-0115.1	12-0115.2	12-0115.3
	9 mm	0,9 mm	0,225 mm	12-0116.1	12-0116.2	12-0116.3
	11 mm	0,9 mm	0,225 mm	12-0117.1	12-0117.2	12-0117.3
	13 mm	0,9 mm	0,225 mm	12-0118.1	12-0118.2	12-0118.3
	18 mm	0,9 mm	0,225 mm	12-0119.1	12-0119.2	12-0119.3



	Bestell-Nr.
5 Stück: Sicherheitsschlüssel für GNE-Schrauben	07-0232
100 Stück: Dehnschraubenschlüssel	05-0365

Schrauben / Drähte / Laborzubehör

Dehnschrauben für Vorschubdoppelplatten – LEWA-DENTAL

Kieferdehnschraube für die Herstellung von Vorschubdoppelplatten zur Behandlung von Angle-Klasse-II-Anomalien und gleichzeitiger transversaler Dehnung des Oberkiefers.

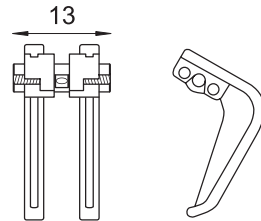

				Bestell-Nr.			
 Dehnung		 1/1 Umdrehung	 1/4 Umdrehung	1 Stück	10 Stück	25 Stück	
		7 mm	0,7 mm	0,175 mm	12-0120.1	12-0120.2	12-0120.3





Unsere Schraubenempfehlung für den Unterkiefer: Micro-Dehnschrauben – LEWA-DENTAL

Informationen und Bestellnummern finden Sie auf Seite 243

Bite-Jumping-Dehnschraube – LEWA-Dental

Dehnschraube für den Unterkiefer mit Einbauschablone zur einfachen Herstellung der Schiefen Ebene



				Bestell-Nr.			
 Dehnung		 1/1 Umdrehung	 1/4 Umdrehung	1 Stück	10 Stück	25 Stück	
		6,5 mm	0,7 mm	0,175 mm	12-0498.1	12-0498.2	12-0498.3

Schrauben / Drähte / Laborzubehör

smile-line-Stangendrähte

- Diamantgezogene Edelstahldrähte
- 500-g-Köcher
- **Federhart = 1.800 – 2.000 N/mm²**

	Bestell-Nr.
1 Köcher: smile-line-Stangendrähte – 0,7 mm, 75 mm Länge	12-0123
1 Köcher: smile-line-Stangendrähte – 0,7 mm, 100 mm Länge	12-0124
1 Köcher: smile-line-Stangendrähte – 0,7 mm, 150 mm Länge	12-0125
1 Köcher: smile-line-Stangendrähte – 0,7 mm, 200 mm Länge	12-0126
1 Köcher: smile-line-Stangendrähte – 0,8 mm, 100 mm Länge	12-0127
1 Köcher: smile-line-Stangendrähte – 0,8 mm, 150 mm Länge	12-0128
1 Köcher: smile-line-Stangendrähte – 0,8 mm, 200 mm Länge	12-0129
1 Köcher: smile-line-Stangendrähte – 0,9 mm, 150 mm Länge	12-0130
1 Köcher: smile-line-Stangendrähte – 0,9 mm, 200 mm Länge	12-0131



smile-line-Rollendrähte

- Diamantgezogene Edelstahldrähte
- 500-g-Spule
- **Federhart = 1.800 – 2.000 N/mm²**

	Bestell-Nr.
1 Rolle: smile-line-Rollendraht – 0,5 mm	12-0132
1 Rolle: smile-line-Rollendraht – 0,6 mm	12-0133
1 Rolle: smile-line-Rollendraht – 0,7 mm	12-0134
1 Rolle: smile-line-Rollendraht – 0,8 mm	12-0135
1 Rolle: smile-line-Rollendraht – 0,9 mm	12-0136
1 Rolle: smile-line-Rollendraht – 1,0 mm	12-0137
1 Rolle: smile-line-Rollendraht – 1,1 mm	12-0138

- **Hart = 1.400 – 1.600 N/mm²**

	Bestell-Nr.
1 Rolle: smile-line-Rollendraht – 0,7 mm	12-0140
1 Rolle: smile-line-Rollendraht – 0,8 mm	12-0141
1 Rolle: smile-line-Rollendraht – 0,9 mm	12-0142
1 Rolle: smile-line-Rollendraht – 1,2 mm	12-0143



Schrauben / Drähte / Laborzubehör

smile-line-Knopfanker

- Bestehend aus einer mundbeständigen, hochkorrosionsfesten Edelstahllegierung
- 100 Stück

	Bestell-Nr.
1 Packung: smile-line-Knopfanker – 0,7 mm	12-0444
1 Packung: smile-line-Knopfanker – 0,8 mm	12-0445
1 Packung: smile-line-Knopfanker – 0,9 mm	12-0446
1 Packung: smile-line-Knopfanker – 1,0 mm	12-0447
1 Packung: smile-line-Knopfanker – 1,2 mm	12-0448



smile-line-Ösenklammern

- Nickelfreie Legierung (0 bis 0,2% Nickel-Spurenelemente sind verfahrenstechnisch möglich)
- Hochglänzende Oberfläche
- 100 Stück

	Bestell-Nr.
1 Packung: smile-line-Ösenklammern – 0,7 mm	12-0449
1 Packung: smile-line-Ösenklammern – 0,8 mm	12-0450



smile-line-Adamsklammern

- Nickelfreie Legierung (0 bis 0,2% Nickel-Spurenelemente sind verfahrenstechnisch möglich)
- Modifizierte Form für optimierte Retention und einfache Anpassung
- Ø 0,7 mm

	Bestell-Nr. 10 Stück	Bestell-Nr. 100 Stück
1 Packung: smile-line-Adamsklammern – Breite 6 mm	12-0453.1	12-0453.2
1 Packung: smile-line-Adamsklammern – Breite 7 mm	12-0454.1	12-0454.2
1 Packung: smile-line-Adamsklammern – Breite 8 mm	12-0455.1	12-0455.2
1 Packung: smile-line-Adamsklammern – Breite 9 mm	12-0456.1	12-0456.2
1 Packung: smile-line-Adamsklammern – Breite 10 mm	12-0457.1	12-0457.2
1 Packung: smile-line-Adamsklammern – Breite 11 mm	12-0458.1	12-0458.2



smile-line-Dreiecksklammern

- Nickelfreie Legierung (0 bis 0,2% Nickel-Spurenelemente sind verfahrenstechnisch möglich)
- Hochglänzende Oberfläche
- Optimale Elastizität und Stabilität
- 100 Stück

	Bestell-Nr.
1 Packung: smile-line-Dreiecksklammern – 0,7 mm	12-0451
1 Packung: smile-line-Dreiecksklammern – 0,8 mm	12-0452



Zubehör

Traycleaner inkl. Messlöffel

- 3 x 1 kg
- Effektives Reinigungsgranulat zur selbstständigen Reinigung aller Metall-Abdrucklöffel
- Löst Reste von Abformmassen
- Materialschonend, phosphatfrei, biologisch abbaubar

	Bestell-Nr.
1 Packung: Traycleaner, 3 x 1 kg	12-0231



Modellglänzer Dentaurum

- Umweltfreundliche Imprägnierung für Demonstrationsmodelle aus Gips
- Modelloberfläche wird glänzend und staubabweisend
- 4.500-g-Kanister

	Bestell-Nr.
1 Kanister: Modellglänzer Dentaurum	12-0058



Zubehör

Sekundenkleber

- Kleber auf Basis von Cyanacrylat
- Dünnflüssig
- Bindet innerhalb von 4 – 6 Sekunden
- Für alle Anwendungen in der Zahntechnik



	Bestell-Nr.
1 Packung: Sekundenkleber, 10 g	12-0417

Mirabol-Anmischbecher

- Einfache Reinigung
- Für Alginate und Gipse
- Besonders hochwertiges, flexibles Material



	Bestell-Nr.
1 Stück: Mirabol-Anmischbecher Gr. 1 – 12x 9 cm	12-0016
1 Stück: Mirabol-Anmischbecher Gr. 2 – 13x11 cm	12-0017
1 Stück: Mirabol-Anmischbecher Gr. 3 – 17x13 cm	12-0018

Lot und Zubehör

Stannol-Lötlösung Nr. 1V

- 50-ml-Flasche mit Pinsel
- Gebrauchsfertiges Flussmittel zum Löten

	Bestell-Nr.
1 Flasche: Lötlösung	12-0419



Universelle Silberlötlösung

- Arbeitstemperatur 550 – 800 °C

	Bestell-Nr.
1 Flasche: Flussmittel, 100 g	12-0420



Löteinbettmasse

- Volumenbeständig
- Keine Expansion und Kontraktion
- Feuerfest und hitzebeständig

	Bestell-Nr.
1 Packung: L36-Löteinbettmasse, 1 kg	12-0459



Wärmestop-Paste

- Die METALLEX-Wärmestop-Paste schützt empfindliche Teile beim Löten

	Bestell-Nr.
1 Tube: Metallex-Wärmestop-Paste, 235 ml	12-0324



KFO-Lot von Leone

- Für alle kieferorthopädischen Lötarbeiten (Klasse IIa zugelassen)
- Silberlot ohne Flussmittel – zusätzliches Flussmittel erforderlich
- Spule à 10 g
Cadmium frei/Silber: 55%/Schmelzbereich: 630 °C – 660 °C

	Bestell-Nr.
1 Spule: KFO-Lot, 0,5 mm	12-0487
1 Spule: KFO-Lot, 0,4 mm	12-0480



Zubehör

Dentabs

- Bindet Gipse, Quarze und phosphatgebundene Einbettmassen
- Verhindert den Verschluss von Abwasserrohren
- Vermeidet den Fäulnisgeruch
- Erleichtert die Reinigung des Gipsabscheiders

	Bestell-Nr.
1 Packung: Dentabs, 25 Stück	12-0423



Stammopur AG

- Gips- und Alginatentferner
- Für Ultraschallgeräte geeignet

	Bestell-Nr.
1 Packung: Stammopur, 5 l	12-0425



Kunststoffe

smile-line-Resin-Polymer (Pulver)

- Hohe Standfestigkeit in der Streutechnik
- Auch für die Anteigtechnik sehr gut geeignet

	Bestell-Nr.
1 Packung: smile-line-Pulver, klar – 1 kg	12-0144
1 Packung: smile-line-Pulver, klar – 5 kg	12-0145
1 Packung: smile-line-Pulver, klar – 10 kg	12-0146
1 Packung: smile-line-Pulver, klar – 25 kg	12-0147



smile-line-Resin-Monomer (Flüssigkeit)

- Klare Flüssigkeit für die Verarbeitung mit Resin-Pulver
- Sehr gut geeignet für die Einfärbung mit Farbkonzentraten

	Bestell-Nr.
1 Flasche: smile-line-Flüssigkeit, klar – 1 l	12-0148
1 Flasche: smile-line-Flüssigkeit, klar – 5 l	12-0149



smile-line-Resin-Polymer, farbig

- Black and White
- Schafft Kontraste
- Schlierenfreie Verarbeitung

	Bestell-Nr.
1 Packung: smile-line-Pulver, schwarz – 200 g	12-0151
1 Packung: smile-line-Pulver, schwarz – 1.000 g	12-0152
1 Packung: smile-line-Pulver, weiß – 200 g	12-0153
1 Packung: smile-line-Pulver, weiß – 1.000 g	12-0154









Kunststoffe





smile-line-Resin Farbmonomer

- Gebrauchsfertige farbige smile-line Monomere, zur Verarbeitung von smile-line Polymer
- 250 ml



	Bestell-Nr.
 1 Packung: smile-line Farbmonomer, Rot	12-0488
 1 Packung: smile-line Farbmonomer, Gelb	12-0489
 1 Packung: smile-line Farbmonomer, Grün	12-0490
 1 Packung: smile-line Farbmonomer, Blau	12-0491
 1 Packung: smile-line Farbmonomer, Violett	12-0492
 1 Packung: smile-line Farbmonomer, Schwarz	12-0493

- Neon Farben

	Bestell-Nr.
 1 Packung: smile-line Farbmonomer, Neonrot	12-0494
 1 Packung: smile-line Farbmonomer, Neonorange	12-0495
 1 Packung: smile-line Farbmonomer, Neongelb	12-0496
 1 Packung: smile-line Farbmonomer, Neongrün	12-0497



Zubehör

smile-line-Sprühflaschen mit Dosierspitze

- Für Monomer, 50 ml
- Für Polymer, 100 ml

	Bestell-Nr.
1 Stück: smile-line-Flasche – 50 ml	12-0183
1 Stück: smile-line-Flasche – 100 ml	12-0184



smile-line-Metallsprühdüsen für Sprühflaschen

	Bestell-Nr.
1 Stück: smile-line-Düse für Pulver/Polymer	12-0185
1 Stück: smile-line-Düse für Flüssigkeit/Monomer	12-0186



smile-line-Silikon-Anrührbecher

- Für alle Kunststoffe in der Dental-Technik geeignet
- Klares, dauerhaftes Silikon

	Bestell-Nr.
1 Stück: smile-line-Anrührbecher, klein (5 ml)	12-0187
1 Stück: smile-line-Anrührbecher, mittel (30 ml)	12-0188
1 Stück: smile-line-Anrührbecher, groß (70 ml)	12-0189



Isolat, blau

- Isoliert Gips gegen Kunststoff
- 1 l

	Bestell-Nr.
1 Flasche: Isolat, blau	12-0057



Schleifzubehör

Korundpapier

- 15 mm breit auf Rollen

	Bestell-Nr.
1 Rolle: Körnung 80 – 25 m	12-0244
1 Rolle: Körnung 100 – 30 m	12-0245
1 Rolle: Körnung 120 – 30 m	12-0246
1 Rolle: Körnung 150 – 30 m	12-0247
1 Rolle: Körnung 180 – 50 m	12-0248
1 Rolle: Körnung 220 – 50 m	12-0249



Korundleinen

- Gewebeschleifbänder

	Bestell-Nr.
1 Rolle: Körnung 120, grob – 50 m	12-0251
1 Rolle: Körnung 180, mittel – 50 m	12-0252



Mandrelle

Schlitzmandrell

- Zum Einspannen von Sandpapierstreifen

	Bestell-Nr.
1 Stück: Schlitzmandrell	12-0255



Schraubmandrelle

- Für Scheiben und Kreissägen

	Bestell-Nr.
1 Stück: Schraubmandrell, Schaft 2,35 mm, Kopf 050 – a	12-0256
1 Stück: Schraubmandrell Big Head, Schaft 2,35 mm, Kopf 080 – b	12-0257



Korkenzieher

- Für elastische Polierspitzen und Kegel

	Bestell-Nr.
1 Stück: Korkenzieher, Schaft 2,35 mm	12-0258



Moore-Mandrell

- Zum Aufsetzen von „Snap on off“-Scheiben

	Bestell-Nr.
1 Stück: Moore-Mandrell, Schaft 2,35 mm, Kopf 050	12-0259



Schleifzubehör

Set-up-Trennscheibe

- Für Chrom-Kobalt- und Metalllegierungen
- Durchmesser 38 mm, Stärke 1 mm
- Nylon gewebeverstärkt/extra stark
- Max. 38.000 rpm



	Bestell-Nr.
1 Stück: Set-up-Trennscheibe	12-0266

Schleifzubehör

Stahlcarbo-Scheiben Horico

- Doppel- und einseitig
- Aus rostfreiem Stahl, galvanisch gebundenem Edelkorund
- Körnung normal
- Autoklavierbar und sterilisierbar
- Scheibe: Stärke 0,4 mm, Durchmesser 22 mm (7/8)
- 12 Stück



	Bestell-Nr.
1 Packung: Stahlcarbo-Scheiben, einseitig	12-0441
1 Packung: Stahlcarbo-Scheiben, doppelseitig	12-0273

Stahlcarbo-Streifen Horico

- Länge 12 cm
- Doppelseitig in mittlere Körnung, Stärke 0,2 mm
- Einseitig in feiner und mittlerer Körnung, Stärke 0,1 mm
- 12 Stück

	Bestell-Nr.
1 Packung: Stahlcarbo-Streifen, 4 mm breit, einseitig, fein	12-0274
1 Packung: Stahlcarbo-Streifen, 6 mm breit, einseitig, fein	12-0275
1 Packung: Stahlcarbo-Streifen, 4 mm breit, einseitig, medium	12-0276
1 Packung: Stahlcarbo-Streifen, 6 mm breit, einseitig, medium	12-0277
1 Packung: Stahlcarbo-Streifen, 8 mm breit, einseitig, medium	12-0278
1 Packung: Stahlcarbo-Streifen, 4 mm breit, doppelseitig, medium	12-0279
1 Packung: Stahlcarbo-Streifen, 6 mm breit, doppelseitig, medium	12-0280
1 Packung: Stahlcarbo-Streifen, 8 mm breit, doppelseitig, medium	12-0281



Schleifzubehör

Super-Diaflex-Diamantscheiben

- Fertig montiert
- Sehr flexibel
- Durchmesser 220 mm
- Stärke: Doppelseitig 0,15 mm, einseitig 0,1 mm

	Bestell-Nr.
1 Stück: Super Diaflex, einseitig unten	12-0282
1 Stück: Super Diaflex, einseitig oben	12-0283
1 Stück: Super Diaflex, doppelseitig	12-0284



Hartmetallfräsen

Einfachverzahnung – grob, Handstück

- Schliff 80
- Die Einfachverzahnung ermöglicht ein glatteres Schliffbild, besonders auf Kunststoffen
- Die Nacharbeit wird deutlich reduziert
- Schnelles, effektives Abtragen von Kunststoffen und Gips

	Figur-Nr.	Länge mm	Size Ø 1/10 mm	Bestell-Nr.
1 Stück: Hartmetallfräse	251	13,9	060	12-0289



Einfachverzahnung – Standard

- Schliff 70
- Für alle Dentalmaterialien geeignet

	Figur-Nr.	Länge mm	Size Ø 1/10 mm	Bestell-Nr.
1 Stück: Hartmetallfräse – a	251	13,9	060	12-0293
1 Stück: Hartmetallfräse – b	79	15,0	060	12-0294



Hartmetallfräsen

Kreuzverzahnung – Standard, Handstück

- Schliff 10
- Zur Bearbeitung von NEM- und Modellgusslegierungen
- Zum groben Abtragen aller Dentalmaterialien ohne die Oberfläche aufzureißen

	Figur-Nr.	Länge mm	Size Ø 1/10 mm	Bestell-Nr.
1 Stück: Hartmetallfräse – a	261	14,0	023	12-0295
1 Stück: Hartmetallfräse – b	364R	16,0	023	12-0296
1 Stück: Hartmetallfräse – c	295	16,0	023	12-0298
1 Stück: Hartmetallfräse – d	257	17,0	023	12-0299
1 Stück: Hartmetallfräse – e	78	12,2	060	12-0303
1 Stück: Hartmetallfräse – f	251	13,9	060	12-0304
1 Stück: Hartmetallfräse – g	79	15,0	060	12-0305
1 Stück: Hartmetallfräse – h	79	12,9	060	12-0306
1 Stück: Hartmetallfräse – i	72	12,5	060	12-0307



Hartmetallfräsen

Kreuzverzahnung

- Schliff 50
- Zum aggressiven Abtragen aller Kunststoffe, auch für Löffelmaterialien
- Zur Bearbeitung von Gips

	Figur-Nr.	Länge mm	Size Ø 1/10 mm	Bestell-Nr.
1 Stück: Hartmetallfräse – a	251	13,9	060	12-0311
1 Stück: Hartmetallfräse – b	351	14,2	060	12-0314



Kreuzverzahnung

- Schliff 55
- Für großflächigen Abtrag von Kunststoffen
- Für die Bearbeitung von Gipsen und Löffelmaterialien aus Kunststoff

	Figur-Nr.	Länge mm	Size Ø 1/10 mm	Bestell-Nr.
1 Stück: Hartmetallfräse	251	13,9	060	12-0315



Hartmetallfräsen

Kreuzverzahnung – super, grob

- Für **Linkshänder**
- Ermöglicht Linkshändern ein sicheres und präzises Arbeiten durch Gegenlaufräsen in Körperrichtung

	Figur-Nr.	Länge mm	Size Ø 1/10 mm	Bestell-Nr.
1 Stück: Hartmetallfräse	351L	14,0	070	12-0318



Gipsfräse

Spezial-Gipsfräse für das Handstück

	Figur-Nr.	Länge mm	Size Ø 1/10 mm	Bestell-Nr.
1 Stück: Spezial-Gipsfräse	450	19,0	100	12-0319



Schleifkörper

Für Metall-Legierungen

- Aus rosa Edelkorund
- UpM opt. 20.000 – 30.000
- **Körnung mittel 330**

	Länge mm	Size Ø 1/10 mm	Bestell-Nr.
12 Stück: Handstück 104 – a	12,0	050	12-0325
12 Stück: Handstück 104 – b	10,5	035	12-0326



Schleifkörper

Arkansas-Schleifkörper

- Für Feinstbearbeitung von Komposit-Materialien, Finieren von Kompositen und Keramik
- Aus feinkörnigem Aluminium-Oxid mit keramischer Bindung
- Korngröße extrafein
- Bindung hart
- UpM FG 15.000 RA 7.000



	Länge mm	Size Ø 1/10 mm	Bestell-Nr.
12 Stück: Winkelstück 204	7,0	025	12-0329

Polierer

Exa-Polierer

- **Gelb = feine Körnung**
- Silikon-Polierer zur optimalen Glättung und Verdichtung der Materialoberfläche

	Länge mm	Size Ø 1/10 mm	Bestell-Nr.
6 Stück: Exa-Polierer, gelb	20,0	110	12-0347



- Poliersystem für kieferorthopädische und prothetische Kunststoffe
- **Grau = mittlere Körnung**
- Silikon-Polierer zum Glätten und Verdichten der Material-Oberfläche
- UpM 10.000 – 15.000

	Länge mm	Size Ø 1/10 mm	Bestell-Nr.
6 Stück: Exa-Polierer – a	15,5	055	12-0337
6 Stück: Exa-Polierer – b	20,0	070	12-0338
6 Stück: Exa-Polierer – c	24,0	100	12-0339
6 Stück: Exa-Polierer – d	20,0	110	12-0341

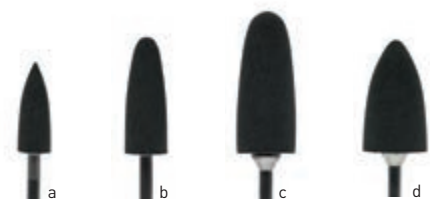

- **Grün = Grobe Körnung**
- Für schnellen Materialabtrag, entfernt Kratzer und glättet die Materialoberfläche
- UpM 10.000 – 15.000

	Länge mm	Size Ø 1/10 mm	Bestell-Nr.
6 Stück: Exa-Polierer, grün	24,0	100	12-0346



Polierer

Weißer Linsen aus Silikon für Kunststoffe und Gipse

- Polierer mit hochwertigen, integrierten Poliermitteln für ein schnelles Abtragen und Finieren
- UpM 10.000
- Verwendung von Polierpaste ist nicht erforderlich

	Länge mm	Size Ø 1/10 mm	Bestell-Nr.
10 Stück: Weiße Linsen aus Silikon	3,0	170	12-0342



Titanium-Polierer-Linsen

- **Blau = Feinpolitur – erzeugt einen leichten Glanz**
- Nur mit leichtem Arbeitsdruck arbeiten
- UpM 10.000

	Länge mm	Size Ø 1/10 mm	Bestell-Nr.
10 Stück: Titanium-Polierer – blau	3,0	220	12-0344



Polierer

Polirapid-Schwabbel

- Extrasteife Schwabbel mit konischem Kunststoffkern
- Besonders geeignet für die Vorpolitur

	Durchmesser	Breite	Bestell-Nr.
1 Stück: Extrasteifer Schwabbel	100 mm	7,5 mm	12-0349



- KFO-Schwabbel mit konischem Kunststoffkern
- Polierscheibe aus einem dichten und extrafeinen Stoff – speziell für den Einsatz im KFO-Bereich

	Durchmesser	Breite	Bestell-Nr.
1 Stück: KFO-Schwabbel	100 mm	5 mm	12-0352



- Wildleder-Schwabbel mit konischem Kunststoffkern
- Aus hochwertigem Chamoisleder – a
- Mit Streifen aus hochwertigem Chamoisleder – b

	Durchmesser	Breite	Bestell-Nr.
1 Stück: Wildleder-Schwabbel – a	90 mm	6 mm	12-0350
1 Stück: Wildleder-Schwabbel – b	90 mm	12 mm	12-0351



Polierer

Polirapid-Schwabbel

- Nessel-Schwabbel mit konischem Kunststoffkern – fein

	Durchmesser	Breite	Bestell-Nr.
1 Stück: Nessel-Schwabbel – a	100 mm	7 mm	12-0353
1 Stück: Nessel-Schwabbel – b	100 mm	10 mm	12-0354



- Nessel-Faltenschwabbel mit konischem Kunststoffkern
- Polierscheibe mit plissiertem Baumwollstoff

	Durchmesser	Breite	Bestell-Nr.
1 Stück: Nessel-Faltenschwabbel	100 mm	15 mm	12-0355



- Ziegenhaar-Rundbürste mit konischem Kunststoffkern

	Durchmesser	Breite	Bestell-Nr.
1 Stück: Ziegenhaar-Rundbürste	90 mm	12 mm	12-0356



- Baumwoll-Schwabbel mit konischem Kunststoffkern

	Durchmesser	Breite	Bestell-Nr.
1 Stück: Baumwoll-Schwabbel	90 mm	16 mm	12-0358



Polierer

Polirapid-Bürsten

- Suprema-Rundbürste mit Leineneinlagen
- 3-Reihen mit extra steifen Chungking-Borsten
- 2 Reihen mit Leineneinlagen

	Kerndurchmesser	Außendurchmesser	Bestell-Nr.
1 Stück: Suprema-Rundbürste	40 mm	80 mm	12-0364



- Schmalbürste mit konischem Aluminiumkern und weißem Ziegenhaar
- Für die Polierspindel

	Durchmesser	Breite	Bestell-Nr.
12 Stück: Schmalbürste	60 mm	5 mm	12-0369



- Schmalbürsten mit Kunststoffzentrum und weißem Ziegenhaar
- Für die Polierspindel

	Durchmesser	Breite	Bestell-Nr.
12 Stück: Schmalbürste	48 mm	5 mm	12-0370



- Miniaturbürsten unmontiert
- Ziegenhaar weiß (sehr weich)

	Durchmesser	Bestell-Nr.
6 Stück: Miniaturbürsten, Ziegenhaar	21 mm	12-0367



Polierer

Miniaturbürsten montiert

- Miniaturbürsten montiert für das Handstück
- Mit schwarzen Chungking-Borsten

	Durchmesser	Bestell-Nr.
12 Stück: Miniaturbürsten	19 mm	12-0001



- Montiert für das Handstück
- Miniaturbürsten
- Aus verzinktem Gussstahl (Silberdraht)

	Durchmesser	Bestell-Nr.
6 Stück: Miniaturbürsten	19 mm	12-0380



- Miniaturbürsten montiert für das Handstück
- Mit weichem Baumwollgarn

	Durchmesser	Bestell-Nr.
6 Stück: Miniaturbürsten	21 mm	12-0371



Gaumenpolierbürste

- Mit schwarzen Chungking-Borsten auf einem Kunststoffträger
- Bohrung im Kunststoffträger ermöglicht den Einsatz auf der Polierspindel

	Durchmesser	Bestell-Nr.
1 Stück: Gaumenpolierbürste	35 mm	12-0372



Polierer

Lisko-Scheiben Erkodent

- Lisko-Polierscheiben mit zur Kühlung offener Struktur
- Zum Bearbeiten weicher Materialien
- 10 Stück inkl. Mandrell und 4 Stützscheiben

	Bestell-Nr.
1 Packung: Lisko-Scheiben Erkodent, weiß (fein) – a	12-0373
1 Packung: Lisko-Scheiben Erkodent, braun (grob) – b	12-0374



Lisko-S-Scheiben Erkodent

- Halboffene, stabilisierte Struktur
- Zum Vorpolieren und Bearbeiten weicher und zum Vorpolieren harter Tiefziehmaterialien
- 10 Stück inkl. Mandrell und 4 Stützscheiben

	Bestell-Nr.
1 Packung: Lisko-S-Scheiben Erkodent	12-0375



Becht-Rundbürste

- Becht-Rundbürste mit Chungking-Borsten und Nesselinlage
- Geeignet für die Vorpolitur des Kunststoffes
- Umdrehung 1.400 upm

	Durchmesser	Breite	Bestell-Nr.
1 Stück: Becht-Rundbürste	80 mm	40 mm	12-0376



Bohrreiniger-Bürsten

- Aus Messingdraht

	Bestell-Nr.
5 Stück: Bohrreiniger-Bürste aus Messingdraht	12-0378



Polierflüssigkeiten

Büdopolit

- Poliert alle Kunststoffe und Metalle auf Hochglanz
- 1.000 ml

	Bestell-Nr.
1 Packung: Büdopolit	12-0002



Mumioform

- Hochglanz-Emulsion
- Verleiht der Zahnsperre Hochglanz und einen angenehmen Geschmack
- Sparsam im Verbrauch
- 250 ml

	Bestell-Nr.
1 Packung: Mumioform	12-0003



Plaquit von Dreve

- Dentaler Versiegelungslack zur Beschichtung von Kunststoffapplikationen
- 50 ml

	Bestell-Nr.
1 Flasche: Plaquit	12-0463



Polierpasten

Polierpaste Polirapid

- Polierpaste Polirapid blau für die Hochglanzpolitur von Kunststoffen und Kautschuk
- 50 g

	Bestell-Nr.
1 Stück: Polierpaste blau	12-0389

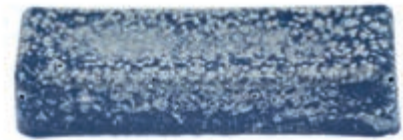

Polierpaste Ivoclar

- Polierpaste für Kunststoff und Metall
- 100 ml

	Bestell-Nr.
1 Packung: Polierpaste Ivoclar	12-0390



Bimsstein von Wiegemann

- Poliermittel für Kunststoffe und Metalle
- Enthält keine silikogenen Stoffe
- Mittelfein
- 4 kg

	Bestell-Nr.
1 Packung: Bimsstein von Wiegemann	12-0044



Maßeinheiten

Ounces (avoir.) – Gramm	
ounces	gramm
1	28,35
2	56,70
3	85,05
4	113,40
5	141,75
6	170,10
7	198,45
8	226,80
9	255,15
10	283,50
11	311,85
12	340,20
13	368,55
14	396,90
15	425,25
16	453,60
17	481,95
18	510,30
19	538,65
20	567,00
21	595,35
22	623,70
23	652,05
24	680,40
25	708,75
30	850,50
35	992,25
40	1.134,00
45	1.275,75
50	1.417,50

Gramm – Ounces (avoir.)	
gramm	ounces
10	0,35
20	0,71
30	1,06
40	1,41
50	1,76
60	2,12
70	2,47
80	2,82
90	3,17
100	3,53
200	7,05
300	10,58
400	14,11
500	17,64
600	21,16
700	24,69
800	28,22
900	31,75
1.000	35,27
2.000	70,55
3.000	105,82
4.000	141,09
5.000	176,37

Gramm – Pounds (avoir.)	
gramm	pounds
1.000	2,205
2.000	4,409
3.000	6,614
4.000	8,818
5.000	11,023

Inch – Millimeter	
inch	mm
.0031	0,0787
.0035	0,0899
.0040	0,1016
.0045	0,1143
.0050	0,1270
.0056	0,1422
.0063	0,1600
.0071	0,1803
.0080	0,2032
.0089	0,2261
.0100	0,2540
.0113	0,2870
.0126	0,3200
.0140	0,3556
.0142	0,3607
.0159	0,4039
.0160	0,4064
.0170	0,4318
.0179	0,4547
.0180	0,4572
.0200	0,5080
.0201	0,5105
.0220	0,5588
.0226	0,5740
.0240	0,6096
.0253	0,6426
.0260	0,6604
.0280	0,7112
.0285	0,7239
.0300	0,7620
.032	0,813
.036	0,914
.040	1,016
.045	1,143
.051	1,295
.057	1,448
.064	1,626
.072	1,829
.081	2,057
.091	2,311
.102	2,591
.114	2,896
.128	3,251
.144	3,658
.162	4,115
.182	4,623
.204	5,182
.229	5,817
.258	6,553
.289	7,341
.325	8,255

Temperatur Celsius – Fahrenheit

°C	°F	°C	°F	°C	°F
130	266	70	158	10	50
120	248	60	140	0	32
110	230	50	122	-10	14
100	212	40	104	-20	-4
90	194	30	86	-30	-22
80	176	20	68	-40	-40

Inch in Bruch und Dezimal – Millimeter

inch	mm	inch	mm	inch	mm	
1/64	.0156	0,396	3/16	.1875	4,763	
1/32	.0312	0,792	1/4	.2500	6,360	
1/16	.0625	1,588	5/16	.3125	7,938	
1/8	.1250	3,175	3/8	.3750	9,525	
				1/2	.5000	12,700
				5/8	.6250	15,875
				3/4	.7500	19,050
				1	1.0000	25,400

Umrechnungsfaktoren

Längenmaß	1 inch = 25,40 mm	1 mm = .03937 inch	
Gewicht	1 ounce (avoir.) = 28,35 g	1 kg = 35,27 ounces	1 pound (avoir.) = 12 ounces = 0,4536 kg
Volumen	1 quart = 32 liquid ounces = 0,9463 Liter	1 Liter = 1,057 quart	

Allgemeine Geschäftsbedingungen (AGB) der smile dental Handelsgesellschaft mbH

Dezember 2021

1. Allgemeines

- 1.1 Diese Allgemeinen Geschäftsbedingungen (AGB) gelten für alle Verträge, die smile dental (sd) in Bezug auf Dentalprodukte, orthodontische und prothetische Materialien, Systeme und Dienstleistungen (Vertragsprodukte) mit Dritten (Kunden) schließt.
- 1.2 Diese AGB finden Anwendung gegenüber Kaufleuten einschließlich Minderkaufleuten, wenn der Vertrag zum Betrieb ihres Handelsgewerbes gehört, sowie gegenüber juristischen Personen des öffentlichen Rechts und öffentlich-rechtlichen Sondervermögens. In anderen Fällen – insbesondere bei Nichtkaufleuten – gelten die in diesen AGB enthaltenen Bestimmungen, soweit nicht § 10 und § 11 AGB entgegenstehen, in diesem Fall gilt das Sinngemäße.
- 1.3 Diese AGB gelten bei laufender Geschäftsbeziehung mit Kaufleuten auch ohne besonderen Hinweis oder Bezugnahme für alle geschäftlichen Kontakte, insbesondere auch im Falle mündlicher oder telefonischer Abruf- und Folgeaufträge.
- 1.4 Von diesen AGB abweichenden allgemeinen Geschäftsbedingungen des Kunden wird hiermit ausdrücklich widersprochen. Auch wenn sd in Kenntnis derartiger Bedingungen eine Lieferung vorbehaltlos ausführt, sind diese nur gültig, wenn sd deren Geltung ausdrücklich als anstelle dieser AGB geltend schriftlich bestätigt.
- 1.5 Vertragliche Abweichungen von diesen AGB sind nur dann verbindlich, wenn sie schriftlich von sd bestätigt worden sind. Gleiches gilt für alle Zusicherungen, Ergänzungen und Nebenabreden.

2. Angebot und Vertragsabschluss

- 2.1 Der Vertrag zwischen sd und dem Kunden kommt erst mit und nach Maßgabe des Inhalts der schriftlichen Auftragsbestätigung von sd oder mit der Auslieferung der Bestellung des Kunden zustande. Mündliche Zusagen, Prospekte und Werbeaussagen welcher Art auch immer, insbesondere Abbildungen, Zeichnungen, Beschreibungen, Leistungsangaben aller Art, Maße, Gewichte und Verbrauchsangaben in Bezug auf Vertragsprodukte sind annähernd, beinhalten keine Zusicherung oder Garantieausgabe, welcher Art auch immer, und können verbindlicher Vertragsinhalt nur bei ausdrücklicher schriftlicher Bestätigung durch sd werden.
- 2.3 sd bleibt es vorbehalten, ohne vorherige Ankündigung jederzeit Änderungen der Vertragsprodukte vorzunehmen. Bei bereits abgeschlossenen Verträgen gilt dies nur insoweit, als eine solche Änderung dem Kunden zumutbar ist.

3. Lieferzeit

- 3.1 Wird aus von sd zu vertretenden Gründen ein vereinbarter Liefertermin nicht eingehalten, kann der Kunde nach Ablauf der Lieferfrist sd schriftlich eine angemessene Nachfrist setzen. Verstreicht diese fruchtlos, ist der Kunde berechtigt, von dem Vertrag zurückzutreten. Die Geltendmachung von Schadensersatzansprüchen im Falle des Lieferverzuges oder Rücktritts vom Vertrag ist beschränkt auf 10% des Wertes der betroffenen Lieferung oder einem Betrag von 500,- €, je nachdem welcher Betrag höher ist. Ein Ersatz mittelbarer Schäden ist ausgeschlossen. Die vorstehende Haftungsbegrenzung und der vorstehende Haftungsausschluss gelten nicht, soweit der Lieferverzug auf grob fahrlässigem oder vorsätzlichem Verhalten von sd beruht.
- 3.2 Sollte sd die Einhaltung vereinbarter Liefertermine wegen höherer Gewalt, Eingriffen von hoher Hand, Katastrophen, Krieg, Aufruhr, Streik im eigenen Betrieb, Auslieferungseinrichtungen, Zulieferungsbetrieben oder im Bereich der Transportmittel, gleich ob diese das Gebiet der Bundesrepublik Deutschland oder Gebiete betreffen, aus denen und/oder durch die hindurch die Selbstlieferung erfolgt, nicht möglich sein, ist sd berechtigt, die Lieferung nach Fortfall des Hinderungsgrundes nachzuholen. Der Kunde hat unter solchen Umständen keine Rechte oder Ansprüche wegen Nichtbelieferung oder Spätbelieferung.
- 3.3 sd ist zu Teillieferungen berechtigt.

4. Gefahrenübergang und Versand

- 4.1 Die Gefahr einer Beschädigung oder eines Verlustes der Vertragsprodukte geht mit Verlassen des sd-Lagers in Ratingen auf den Kunden über.
- 4.2 Wenn der Kunde nicht ausdrücklich schriftlich gegenüber sd verbindliche Anweisungen für den weiteren Versand ab Gefahrenübergang erteilt hat, sorgt sd für den weiteren Versand zum Kunden oder zu dem

vom Kunden bei Bestellung angegebenen Lieferort auf Kosten des Kunden. Die Auswahl der zur Versendung bestimmte Person trifft sd nach bestem Wissen, übernimmt dafür aber keine Haftung. sd erteilt diese Aufträge ohne Sondervereinbarungen zu den jeweils branchenüblichen Bedingungen der Spediteure und/oder Frachtführer. sd sorgt nicht für eine Versicherung des Transportes. Alle Kosten und Nebenkosten des Versandes gehen zu Lasten des Kunden.

- 4.3 Alle Beanstandungen wegen eventueller Schäden im Zusammenhang mit dem Transport muss der Kunde fristgerecht auch gegenüber den Transporteuren und deren Versicherungen o.ä. selbst geltend machen.

5. Preise und Zahlungsbedingungen

- 5.1 Maßgeblich sind allein die in der sd-Auftragsbestätigung bzw. dem sd-Lieferschein angegebenen Preise zuzüglich der jeweils zum Zeitpunkt der Auslieferung der Vertragsprodukte geltenden gesetzlichen Mehrwertsteuer, soweit diese anfällt. Die Preisstellung und Berechnung erfolgt in Euro und versteht sich verzollt netto mit Standardverpackung ab sd-Lager in Ratingen. Nicht enthalten sind alle Nebenkosten, insbesondere Porto, Frachten, Versicherung, Zustellgebühren.
- 5.2 Rechnungen sind fällig 20 Tage ab Rechnungsstellung rein netto. Zahlungen des Kunden haben ausschließlich an sd zu erfolgen. Wechsel nimmt sd nicht entgegen.
- 5.3 Der Kunde kommt sd gegenüber ohne besondere Mahnung bei Überschreiten des Fälligkeitsdatums in Verzug. Ab diesem Zeitpunkt ist sd berechtigt, Verzugszinsen in Höhe von 3% über dem jeweils gültigen Diskontsatz der Deutschen Bundesbank, mindestens aber in Höhe von 6% zu erheben.
- 5.4 Befindet sich der Kunde nach diesen Bestimmungen in Verzug, ist sd berechtigt, nach Setzen einer angemessenen Nachfrist vom Vertrag zurückzutreten, Schadensersatz wegen Nichterfüllung zu verlangen und/oder Rechte anderer Art geltend zu machen.
- 5.5 sd gegenüber kann der Kunde mit anderen als unbestrittenen oder rechtskräftig festgestellten Forderungen nicht aufrechnen. Zurückbehaltungsrechte oder sonstige Leistungsverweigerungsrechte können sd gegenüber nur geltend gemacht werden, soweit sie auf demselben Vertragsverhältnis beruhen. Auch bei laufender Geschäftsbeziehung ist jeder einzelne Auftrag als gesondertes Vertragsverhältnis zu betrachten.

6. Gewährleistung und Haftung

- 6.1 sd gewährleistet, dass die Vertragsprodukte bei Gefahrenübergang frei von Fabrikations- und Materialmängeln sind.
- 6.2 Offensichtliche Fehler der Vertragsprodukte hat der Kunde unverzüglich, spätestens jedoch innerhalb einer Woche nach Erhalt der Vertragsprodukte, sd schriftlich mitzuteilen. Kaufleute sind darüber hinaus verpflichtet, andere Fehler, die auch bei sorgfältiger Prüfung innerhalb dieser Frist nicht entdeckt werden können, sd unverzüglich, spätestens jedoch innerhalb von zwei Wochen nach deren Auftreten, schriftlich mitzuteilen. Vor Durchführung der Gewährleistung muss sd die Möglichkeit gegeben werden, die Vertragsprodukte zu prüfen.
- 6.3 Die Gewährleistung erfolgt nach freier Wahl von sd durch Nachbesserung oder Neulieferung der Vertragsprodukte. Führt die Durchführung einer Nachbesserungsmaßnahme auch beim zweiten Versuch nicht zu einer Beseitigung des Fehlers, oder ist auch die zweite Neulieferung mangelhaft, oder kommt sd seiner Nachbesserungs- oder Neulieferungsverpflichtung nicht innerhalb einer angemessenen Frist nach, ist der Kunde berechtigt, eine angemessene Herabsetzung des vereinbarten Preises (Minderung) zu verlangen oder vom Vertrag zurückzutreten (Wandlung).
- 6.4 Die Vornahme von Gewährleistungsmaßnahmen führt bei Kaufleuten grundsätzlich nicht zu einer Verlängerung der Gewährleistungsfrist.
- 6.5 Ein Gewährleistungsanspruch des Kunden ist ausgeschlossen, wenn er ohne die vorherige schriftliche Zustimmung von sd in die Vertragsprodukte eingreift, sie modifiziert, gleich auf welche Art und Weise und unabhängig von welchem Umfang. Eine Gewährleistung ist ferner ausgeschlossen, wenn Betriebs- und/oder Wartungsanweisungen von sd nicht befolgt werden.
- 6.6 Keine Gewährleistung wird von sd übernommen für Mängel durch Gewalteinwirkung aller Art, durch Unfall, Zerstörung, nachlässige und/oder fehlerhafte Handhabung, ungeeignete Stromversorgung, Einwirkung von Hitze oder Kälte, große Temperaturschwankung, me-

chanische Erschütterungen, Einflüsse von Magnetismus oder elektrischer Induktion, Feuchtigkeit, Stäube oder Gase.

- 6.7 Alle weitergehenden Rechte und Ansprüche des Kunden, unabhängig von deren Rechtsgrund, aufgrund von Mängeln oder Fehlern der Vertragsprodukte oder wegen des Fehlens ausdrücklich zugesicherter Eigenschaften, oder Ersatz eines unmittelbaren oder mittelbaren Schadens einschließlich des Ersatzes von solchen Schäden, die nicht an den Vertragsprodukten selbst, sondern durch ihre Benutzung, Unbrauchbarkeit oder in anderer Weise an anderen Geräten, Sachen oder Personen entstehen (z. B. Betriebsausfall, entgangener Gewinn), sind ausgeschlossen. Ferner sind ausgeschlossen Ansprüche aufgrund der Verletzung nebenvertraglicher Pflichten, insbesondere Beratungs- und Aufklärungspflichten, einschließlich eines Verschulden bei Vertragsabschluss, sowie Ansprüche aus unerlaubter Handlung. Die vorgenannten Haftungsausschlüsse gelten nicht, sofern sd Vorsatz oder grobe Fahrlässigkeit zur Last fällt, eine Haftung nach dem Produkthaftungsgesetz gegeben ist oder vertragswesentliche Pflichten verletzt werden.

7. Eigentumsvorbehalt

- 7.1 Dem Kunden verkaufte Vertragsprodukte bleiben bis zur vollständigen Bezahlung aller sd gegenüber dem Kunden im Zusammenhang mit der Lieferung von Vertragsprodukten zustehenden Forderungen Eigentum von sd.
- 7.2 Der Kunde ist berechtigt, die Vertragsprodukte im gewöhnlichen Geschäftsverkehr weiterzuveräußern; er ist nicht berechtigt, die Vorbehaltsware zu verpfänden oder zur Sicherheit zu übereignen. Der Kunde tritt sd hiermit alle ihm aus einer künftigen Veräußerung der Vorbehaltsware zustehenden Ansprüche gegen seine Abnehmer als Sicherheit für die Forderung von sd ab. sd nimmt diese Abtretung an. Veräußert der Kunde die Vorbehaltsware zusammen mit anderen, sd nicht gehörenden Sachen oder nach Verarbeitung, Verbindung, Vermischung oder Vermengung mit anderen nicht im Eigentum von sd stehenden Sachen, so gilt die Abtretung nur in Höhe des offenen Rechnungswertes der jeweiligen Vorbehaltsware.
- 7.3 Vorbehaltlich eines jederzeit zulässigen Widerrufs von sd ist der Kunde berechtigt, die abgetretenen Forderungen selbst einzuziehen. Im Falle des Zahlungsverzuges oder einer nachhaltigen Verschlechterung der Vermögensverhältnisse des Kunden ist sd berechtigt die Einzugsermächtigung zu widerrufen und die Abtretung den Abnehmern des Kunden anzuzeigen, notwendige Auskünfte zu erteilen beziehungsweise Unterlagen auszuhändigen sowie die Abtretung gegenüber seinen Abnehmern offenzulegen. sd ist berechtigt, von dem Kunden jederzeit Auskunft über den Verbleib der Vorbehaltsware und über die aus ihrer Weiterveräußerung entstehenden Forderungen zu verlangen. Im Falle des Zugriffs Dritter auf die Vorbehaltsware oder die sd abgetretenen Forderungen hat der Kunde dies sd unverzüglich anzuzeigen, den Zugreifenden auf die Rechte von sd hinzuweisen und sd bei der Geltendmachung und Durchsetzung ihrer Eigentumsrechte zu unterstützen, insbesondere auf seine Kosten die notwendigen Rechtsbehelfe/Rechtsmittel zur Wahrung der Rechte von sd einzulegen.
- 7.4 Bei vertragswidrigem Verhalten des Kunden, insbesondere im Falle des Zahlungsverzuges, ist sd berechtigt, die Vorbehaltsware zurückzunehmen; der Kunde ist insoweit zur Herausgabe verpflichtet. In der Zurücknahme der Vorbehaltsware liegt kein Rücktritt vom Vertrag, es sei denn, sd erklärt dies ausdrücklich schriftlich.
- 7.5 Macht sd von ihrem Eigentumsvorbehalt gegenüber dem Kunden Gebrauch, ist sd berechtigt, Grundstück, Gelände und Gebäude des Kunden zu betreten, das Eigentum von sd in Besitz zu nehmen und an einen anderen Ort zu verbringen beziehungsweise verbringen zu lassen.
- 7.6 Der Kunde ist, soweit er Kaufmann ist, verpflichtet, die unter Eigentumsvorbehalt stehenden Waren mit der Sorgfalt eines ordentlichen Kaufmannes für sd zu verfahren und gegen Feuer, Wasser, Einbruch, Diebstahl und sonstige Beeinträchtigungen durch Dritte ausreichend zu versichern. Auf Verlangen ist sd die Versicherungspolice zur Einsicht vorzulegen. Der Kunde tritt sd schon jetzt diesbezügliche Ansprüche gegen die Versicherung ab. sd erklärt die Rückabtretung an den Kunden mit der Maßgabe, dass diese wirksam ist, wenn und sobald der Eigentumsvorbehalt wegen vollständiger Bezahlung der Forderungen von sd erloschen ist.

- 7.7 Übersteigt der Wert der sd nach den vorstehenden Bestimmungen zustehenden Sicherheiten die Forderung von sd gegenüber dem Kunden insgesamt um mehr als 20 %, ist sd auf Verlangen des Kunden insoweit zur Freigabe von Sicherheiten verpflichtet.

8. Mustersendung

- 8.1 Mustersendung zur Ansicht sind innerhalb von 14 Tagen nach Erhalt ohne Kosten für die Firma sd zurückzusenden. Andernfalls wird die Sendung als gekauft angesehen und es erfolgt eine Rechnungsstellung.

9. Rücksendungen

- 9.1 Rücksendungen können nur nach Rücksprache mit der Firma erfolgen. Sie setzen die Vorlage der Originalrechnung/Lieferschein bzw. die Angabe von Rechnungs-/Lieferscheinnummer voraus.
- 9.2 Innerhalb von 4 Wochen nach Erhalt der Lieferung kann die originalverpackte, ungeöffnete und einwandfreie Ware wieder zurückgegeben werden. Versandkosten für Rücksendungen gehen zu Lasten des Versenders. Waren deren Liefertermin mehr als 4 Wochen zurückliegt, sind vom Umtausch bzw. Rücknahme ausgeschlossen.
- 9.3 Eine Rücknahme von Sonderanfertigungen und Sonderbestellungen ist grundsätzlich ausgeschlossen.
- 9.4 Aufgrund gesetzlicher Vorgaben weisen wir darauf hin, dass für die Prüfung und Wiedereinlagerung von Warenrücksendungen ggf. Kosten entstehen können.
- 9.5 Produkte mit Kühlvorgabe sowie Hygieneprodukte sind von der Rücksendung ausgeschlossen.

10. Sonderanfertigungen/Sonderbestellungen

- 10.1 Aufträge für Sonderanfertigungen/Sonderbestellungen können nicht storniert werden. Geschieht dies dennoch, so berechnet die Firma die gesamten bis dahin geleisteten Arbeiten bzw. verarbeiteten Teilen bis zum Höchstbetrag der Gesamtlieferung.
- 10.2 Sonderanfertigungen/Sonderbestellungen sind grundsätzlich vom Umtausch/Rückgabe ausgeschlossen.

11. Schlussbestimmungen

- 11.1 Der Kunde erklärt sein Einverständnis damit, dass die aus der Vertragsbeziehung mit ihm gewonnenen personenbezogenen Daten im Sinne des Datenschutzgesetzes von sd für gesellschaftseigene Zwecke auch im Konzern verwendet werden.
- 11.2 Der Kunde ist nicht berechtigt, Rechte und/oder Pflichten gegenüber sd aus den Vertragsbeziehungen mit sd ohne vorherige schriftliche Zustimmung von sd auf Dritte zu übertragen bzw. diesen zur Ausübung zu überlassen.
- 11.3 Der Kunde verpflichtet sich, alle Informationen, gleich ob schriftlicher oder mündlicher Art, die ihm im Zusammenhang mit den Vertragsbeziehungen zu sd zugänglich gemacht werden und die ihrer Art nach nicht für die Allgemeinheit bestimmt sind, streng vertraulich zu behandeln und weder während des Bestehens dieser Vertragsbeziehung noch nach ihrer Beendigung Dritten zugänglich zu machen. Der Kunde wird entsprechende Verpflichtungen auch seinen Angestellten bzw. anderen in die Vertragsabwicklung eingeschalteten Personen auferlegen. Diese Verpflichtungen gelten nicht, sofern der Kunde nachweist, dass ihm diese Informationen schon vor der Zusammenarbeit mit sd bekannt waren, oder diese ohne sein Verschulden allgemein bekannt geworden sind.
- 11.4 Zwischen den Vertragsparteien findet ausschließlich deutsches Recht Anwendung. Die Bestimmungen des Übereinkommens der Vereinten Nationen vom 11.4.1980 über Verträge über den internationalen Warenkauf (CISG) sind ausgeschlossen.
- 11.5 Gerichtsstand ist bei Verträgen mit Kaufleuten nach Wahl der klagenden Partei Ratingen oder der allgemeine Gerichtsstand des jeweiligen Beklagten; bei Verträgen mit Kaufleuten der gesetzliche Gerichtsstand des jeweiligen Beklagten.
- 11.6 Sollte eine Bestimmung dieser AGB ganz oder teilweise unwirksam sein oder unwirksam werden, so berührt dies die Gültigkeit der übrigen Bestimmungen nicht.

Impressum

Verantwortlich für den Inhalt:



Kaiserswerther Str. 83 · 40878 Ratingen

Satz und Layout:

Köster + Gloger GmbH
Averdiekstraße 28 · 49078 Osnabrück



smile dental
Kaiserswerther Str. 83
40878 Ratingen
Tel.: +49 (0)2102 15467-0
Fax: +49 (0)2102 15467-15
info@smile-dental.de

www.smile-dental.de